

# BETRIEBSANLEITUNG & GERÄTEBUCH

## TREPPENSTEIGER

### ZW7170G | ZW7200G | ZW7170GF

(Vers. Oct.-2020)



SICHER



ZUVERLÄSSIG



EINFACH



EFFIZIENT

# BETRIEBSANLEITUNG TREPPENSTEIGER ZW7170G

<b>1 Symbole und Sicherheitshinweise .....</b>	<b>4</b>
<b>2 Beschreibung.....</b>	<b>5</b>
2.1 Die Eigenschaften .....	5
2.2 Technische Daten .....	6
2.3 Anwendungsbereiche .....	6
2.4 Technische Parameter.....	6
2.5 Abmessungen .....	8
2.6 Standard Zubehör .....	10
2.7 Optionales Zubehör .....	10
<b>3 Inbetriebnahme .....</b>	<b>11</b>
3.1 Klappbare Trageplatte .....	11
3.2 Verstellbarer Handlauf .....	11
3.3 Akku Pack .....	12
3.4 Treppensteiger einschalten.....	12
3.5 Kletterposition .....	12
3.6 Prüfen Sie die Kantenbremse .....	13
3.8 Treppe nach Oben & nach Unten .....	13
3.9 Prüfen der Batterieleistung .....	14
<b>4 Bedienung .....</b>	<b>15</b>
4.1 Lasten nach oben bewegen.....	15
4.2 Betrieb auf ebenem Boden .....	15
4.3 Betrieb am Hang .....	16
4.4 Treppensteigen .....	18
4.5 Absteigende Treppe.....	19
4.6 Pause auf der Treppe .....	23
4.7 Nach der Benützung .....	23
4.8 Ladung verladen auf LKW .....	24
4.10 Treppensteiger Transport .....	24

<b>5</b>	<b>Wartung und Instandhaltung.....</b>	<b>27</b>
5.2	Austausch der Sicherung.....	27
5.3	Prüfen Sie den Bremsbelag und das Kletterrolle.....	28
5.4	Wiederverwertung / Recycling .....	28
<b>6</b>	<b>Fehler- und Störungsbeseitigung .....</b>	<b>29</b>
4.7	Nach der Benützung .....	23
4.8	Ladung verladen auf LKW .....	24
4.10	Treppensteiger Transport .....	24
<b>5</b>	<b>Wartung und Instandhaltung.....</b>	<b>27</b>
5.2	Austausch der Sicherung.....	27
5.3	Prüfen Sie den Bremsbelag und das Kletterrolle.....	28
5.4	Wiederverwertung / Recycling .....	28
<b>6</b>	<b>Fehler- und Störungsbeseitigung .....</b>	<b>29</b>
<b>7</b>	<b>Garantie und Verantwortung .....</b>	<b>30</b>
7.1	Garantie .....	30
<b>8</b>	<b>Zubehör und Anwendung .....</b>	<b>31</b>
8.1	Schnell-Ladegerät.....	31
8.2	KFZ Ladegerät / Spannungswandler .....	31
8.3	Hilfs-Handlauf .....	31
8.4	Tragbare Treppen .....	31
8.5	Elektrische Winde .....	32
8.6	Große Trageplatte.....	32
8.7	Wasserflaschenladevorrichtung.....	32
8.8	Ausziehbare Stütze „Dolly“ .....	34
8.9	Gasflaschenladevorrichtung .....	35
8.10	Breite Lasten .....	36
8.11	Schwerpunkt-Verstell-Rahmen .....	36
<b>EU – Konformitätserklärung.....</b>		<b>39</b>
<b>10</b>	<b>GERÄTEBUCH .....</b>	<b>40</b>
10.1	Inbetriebnahme.....	41
10.2	Sicherheitstechnische Kontrollen .....	41
10.3	Instandhaltungs - Maßnahmen.....	42
10.4	Funktionsstörungen oder wiederholte Bedienungsfehler .....	44

---

**20 Hersteller ZERTIFIKATE ..... 45**

# 1 Symbole und Sicherheitshinweise



**WARNUNG** Kann zu schweren Verletzungen und Todesfällen führen.



**VORSICHT** Kann zu leichten Verletzungen führen



**HINWEIS** Kann zu Sach- oder Raumschäden führen

- Lesen Sie vor der Inbetriebnahme das Benutzerhandbuch und beachten Sie die Warn- und Sicherheitshinweise.
- Beachten Sie die technischen Daten, da die Tragfähigkeit nicht überschritten werden kann.
- Vor der Inbetriebnahme ist die Nennlast mindestens eine Stunde in einer frostsicheren Umgebung zu lagern.
- Am Treppensteiger sollte geübt werden. Die Person sollte körperlich fit und erfahren sein damit umzugehen.
- Tragen Sie rutschfestes Schuhwerk und arbeiten Sie immer mit beiden Händen. Üben Sie das Arbeiten ohne Last und mit niedriger Geschwindigkeit.
- NUR für den Transport von Gütern, nicht von Personen. Vergewissern Sie sich, dass die Ladung mit einem Sicherheitsgurt gesichert ist.
- Niemals die Hand unter die Trageplatte legen oder rotierende oder bewegliche Teile berühren.
- Nicht bei Regen, Nässe, Schnee oder Eis verwenden.
- Verwenden Sie es nicht, wenn die Räder gebrochen sind.
- Nicht auf Rolltreppen oder Rollbändern verwenden.
- Wenn die Antriebselemente blockieren, schalten Sie die Maschine sofort ab.
- Schalten Sie den Treppensteiger aus, wenn Sie es zu verschiedenen Orten transportieren.
- Halten Sie die Steckelemente trocken. Schützen Sie den Akku Packu und das Ladekabel, indem Sie Auto-Öl, Fett, aggressive Reinigungsmittel und Verdüner vermeiden, da diese sonst Kabel beschädigen werden.
- Verwenden Sie keine Hochdruckreinigung. Trocken lagern.
- Reparaturen dürfen nur von zertifizierten und erfahrenen Fachkräften durchgeführt werden.
- Es kann die empfindlichen elektromagnetischen Felder anderer elektronischer Geräte stören (z.B. Diebstahlsicherung in Kaufhäusern).
- Nur das Zubehör von XSTO ist zugelassen.

# WICHTIGER HINWEIS

Sollten die Stufen KURZ und hinten OFFEN sein (z.B. Feuertreppe, Beton-Treppe) kann der Treppensteiger (**nur bei Treppe AB**) verklemmen.

Die rotierenden Treppensteiger-Füße könnten sich unterhalb von der Stufe, verklemmen.

**Sollte das passieren, STOPPEN Sie den Vorgang, schalten Sie es um in AUF Bewegung und drücken Sie kurz START Knopf. Damit wird der rotierende Fuß befreit und Sie können die Treppe weiter nach unten gehen.**



## 2 BESCHREIBUNG

### 2.1 Die Eigenschaften

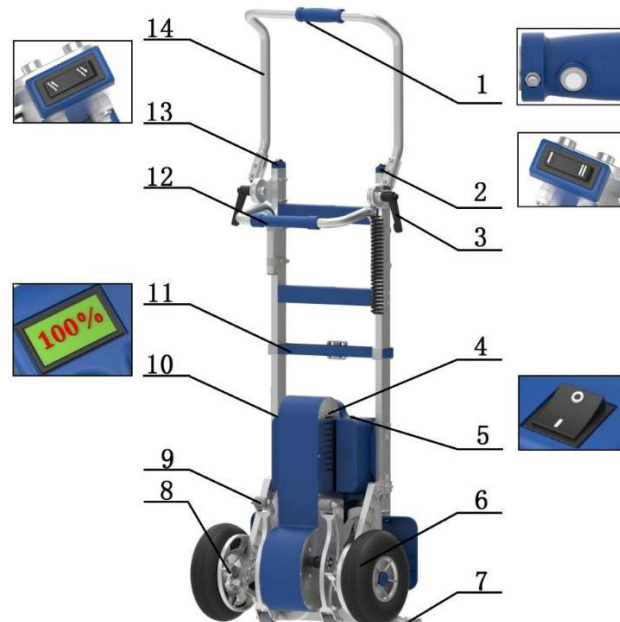

<b>1</b> Einschalt-Taster	<b>2</b> Geschwindigkeit-Schalter	<b>3</b> Handklemme	<b>4</b> Schutzblech
<b>5</b> EIN/AUS Schalter	<b>6</b> Gummi-Räder	<b>7</b> Trageplatte	<b>8</b> Bremshebel
<b>9</b> Kletterrolle	<b>10</b> Akku-Ladeanzeige	<b>11</b> Gurt	<b>12</b> Bügel (optional)
<b>13</b> Auf/Ab Schalter	<b>14</b> Handgriff klappbar		

## 2.2 Technische Daten

## 2.3 Anwendungsbereiche

Tragbar und wirtschaftlich mit der Fähigkeit, Lasten auf und ab Treppen zu tragen. Dieser Treppensteiger, der nur einen Bediener benötigt, kann mit minimalem Aufwand schwere Lasten auf und ab transportieren, was eine enorme Einsparung an Arbeitskosten bedeutet.

## 2.4 Technische Parameter

Type	ZW7170G	ZW7170GF (faltbar)
<b>Ausgeklappte Größe</b>	Höhe: 160 cm	Höhe: 160 cm
	Breite: 55 cm	Breite: 55 cm
	Tiefe: 54 cm	Tiefe: 54 cm
<b>Eingeklappte Größe</b>	Höhe: 110 cm	Höhe: 78 cm
	Breite: 55 cm	Breite: 55 cm
	Tiefe: 31 cm	Tiefe: 33 cm
<b>Gewichte</b>	Basis 24,8 kg	Basis 25,3 kg
	Ladegerät 0,3 kg	Ladegerät 0,3 kg
	Akku Pack 2,0 kg	Akku Pack 2,0 kg
	Gesamt 26,8 kg	Gesamt 26,8 kg
<b>Ladegewicht</b>	170 kg	170 kg
<b>Steig-Geschwindigkeit</b>	Langsam: 24 Treppen / Min Schnell: 39 Treppen / Min	Langsam: 24 Treppen / Min Schnell: 39 Treppen / Min
<b>Treppen per Akku-Ladung</b>	900-1.700 Treppen	900-1.700 Treppen
<b>Klapp-Typ</b>	Handlauf-zuklappen	Handlauf-Teleskoparm
<b>Bremse</b>	Ja	Ja
<b>Reifengröße</b>	25,4 cm / 10 Zoll	25,4 cm / 10 Zoll
<b>Max Treppen Höhe</b>	210 mm	210 mm
<b>Akku</b>	Lithium	Lithium
<b>Akku-Daten</b>	48V 8,8AH	48V 8,8AH
<b>Ladespannung</b>	110-230V	110-230V
<b>Gleichstrom-Motor</b>	48V 400W	48V 400W
<b>Geräuschpegel</b>	<70dB	<70dB



<b>Lager-/Betriebstemperatur von Gerät &amp; Batterie</b>	0°C+60°C  -20°C+50°C	0°C+60°C  -20°C+50°C
<b>Seriennummer</b>	Auf dem Typenschild des Gehäuses	Auf dem Typenschild des Gehäuses
<b>Schutzklasse</b>	IP54	IP54

## 2.5 Abmessungen

### 2.5.1 Modelle mit Handlauf



Ausgeklappt

Zusammengeklappt

	L1	W1	T1	L2	W2	T2
<b>ZW7170A</b>	<b>1590</b>	<b>545</b>	<b>451</b>	<b>1180</b>	<b>545</b>	<b>328</b>
<b>ZW7170G</b>	<b>1590</b>	<b>545</b>	<b>540</b>	<b>1100</b>	<b>545</b>	<b>308</b>
<b>G170</b>	<b>1590</b>	<b>545</b>	<b>540</b>	<b>1100</b>	<b>545</b>	<b>308</b>
<b>ZW7170E</b>	<b>1590</b>	<b>524</b>	<b>555</b>	<b>1100</b>	<b>524</b>	<b>323</b>
<b>E170</b>	<b>1590</b>	<b>524</b>	<b>555</b>	<b>1100</b>	<b>524</b>	<b>323</b>
<b>ZW4200S</b>	<b>1550</b>	<b>554</b>	<b>640</b>	<b>1230</b>	<b>554</b>	<b>340</b>
<b>ZW4170D</b>	<b>1550</b>	<b>554</b>	<b>640</b>	<b>1230</b>	<b>554</b>	<b>340</b>
<b>D170</b>	<b>1550</b>	<b>554</b>	<b>640</b>	<b>1230</b>	<b>554</b>	<b>340</b>

Einheit: mm

## 2.5.2 Zusammengeklappte Rahmen

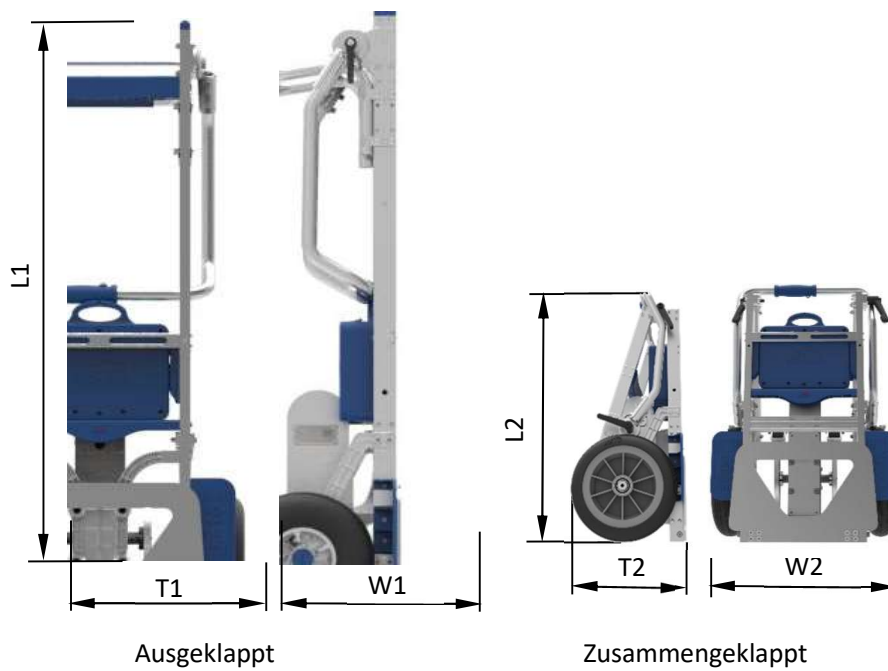

Type	L1	W1	T1	L2	W2	T2
ZW7170GF	1590	545	540	780	545	308
G170F	1590	545	540	780	545	308
ZW7170EF	1590	524	555	780	524	323
E170F	1590	524	555	780	524	323

Einheit: mm

## 2.6 Standard-Zubehör (inbegriffen)

			
①	②	③	④
Treppensteiger	Sicherheitsgurt	Akku-Pack	Ladegerät

## 2.7 Optionales Zubehör

			
①	②	③	④
Haupt-Räder	Akku Pack	Schnell-Lader	KFZ-Ladegerät
			
⑤	⑥	⑦	⑧
Transportable Treppen	Wasser-Flaschen Halter	Basis-Plattform	Gasflaschen-Einheit (2 Flaschen)
			
⑨	⑩	⑪	⑪
Einklappbare Platte	Extra-Basisblech	Schwerpunkt-Ausgleichsrahmen	End-Handleiste

### 3 Inbetriebnahme



Hinweis - Bitte stellen Sie vor der Inbetriebnahme sicher, dass die Maschine in einer Umgebung betrieben wird, die höher als 5°C ist.

#### 3.1 Klappbare Trageplatte



#### 3.2 Verstellbarer Handlauf

##### 3.2.1 ZW7/G/E

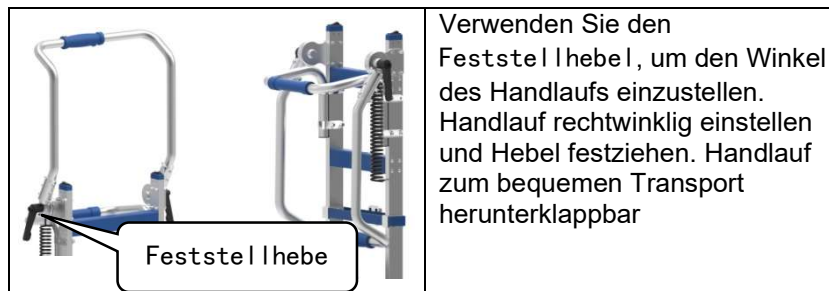

##### 3.2.2 Verstellbare Handlauf

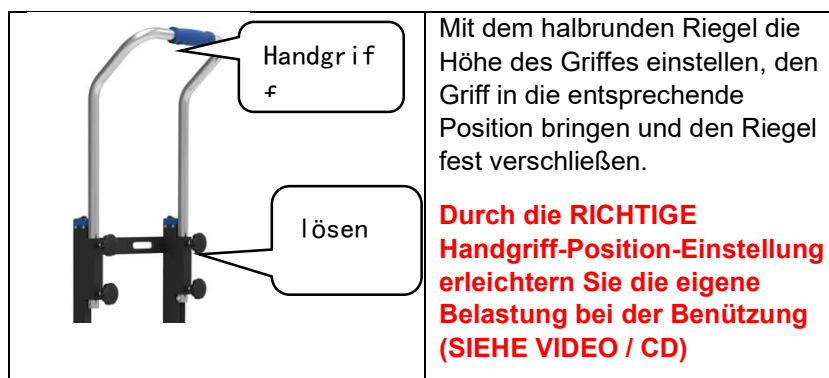

### 3.3 Akku Pack

 **Hinweis - Halten Sie das Akku Pack trocken!**

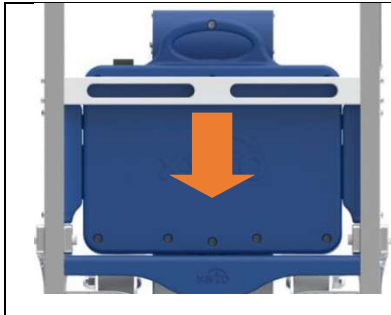

Setzen Sie den Akku Pack nach unten ein. Nach dem Hören des "pip"-Signal ist der Akku Pack eingelegt. Wenn der Akku Pack eingelegt wird, wird es automatisch und ohne zusätzliche Verkabelung angeschlossen.

### 3.4 Treppensteiger einschalten



Drücken Sie den Gerätestartschalter an dem Akku Pack, Zustand "drücken": "1" ist angeschlossen und "0" ist nicht angeschlossen. Die linke Seite des Akku-Paks zeigt die verbleibende Akkulaufzeit an.

### 3.5 Start Kletterposition

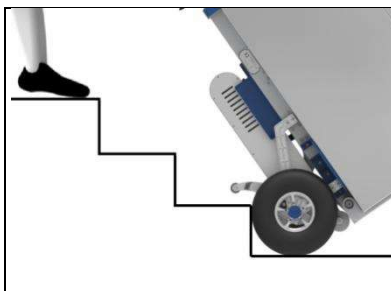

Stellen Sie den Kletterer auf einen rechten Arbeitswinkel ein, stellen Sie die Kletterräder so ein, dass sie den Boden nicht berühren, stellen Sie sicher, dass das Kletterrolle höher als die Trittfläche ist, wie in der Abbildung gezeigt.

### 3.6 Prüfen Sie die Kantenbremse

ZW7170A/ZW7170G/ZW7170GF/G170/G170F

 **VORSICHT** - Wenn (eine oder beide) Kantenbremsen ausfallen, Treppensteiger **NICHT** verwenden, sofort den Lieferanten oder einen autorisierten Händler kontaktieren.

 **VORSICHT** - Die Erkennung der Kletterbremse muss im Leerlauf erfolgen.

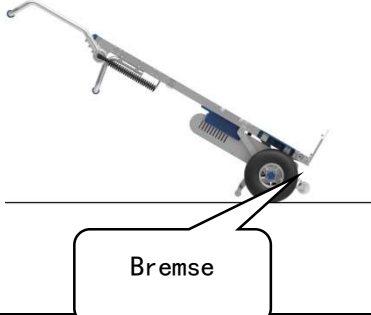
	<p>Die Bremsen funktionieren automatisch, wenn der Treppensteiger an den Rand der Treppe geschoben wird. Dies ist ein zusätzlicher Schutz beim Steigen und bei Absteigen. Drücken Sie die Bremshebel nach <b>OBEN</b>, die Bremsen ist <b>AN</b>; drücken Sie die Bremshebel nach <b>UNTEN</b>, und die Bremsen sind <b>AUS</b>.</p>
	<p>Bremse-TESTEN: Auf flachem Untergrund kippen Sie den Kletterer, um die Räder vom Boden abzubremsen (wie in der Abbildung gezeigt) Wenn der Kletterer zurückziehen kann, aber die Räder blockieren, funktionieren die Bremsen. Anders: So lange die Bremsrollen am Boden rollen sind die Bremsen aus. Bremsrollen frei -&gt; Bremsen in Aktion.</p>

### 3.7 Zwei-Gang-Klettermodus

	<p>I- Langsam II- Schnell</p>
---	-----------------------------------

### 3.8 Treppe Hoch / Unten

	<p>Schalter für Auf (Hoch) oder nach Unten.</p>
---	---

### 3.9 Akku Leistung



1. **Die Akku-Anzeige bei 100 %**  
Volle Ladung.
2. **Die Akku-Anzeige bei 20%**  
Der Akku ist schwach es sollte geladen oder ersetzt werden.
3. **Die Akku-Anzeige bei 10%**  
ist die Maximalleistung noch für ca., 40-55 Schritte benützt werden.





## 4 Bedienung

 **Warnung - Nur geschulte Personen dürfen diesen Treppensteiger bedienen!**

 **Warnung - Das Training / Schulung muss im Leerlauf (ohne Lasttransport) durchgeführt und mit langsame (Stufe I) Geschwindigkeit!**

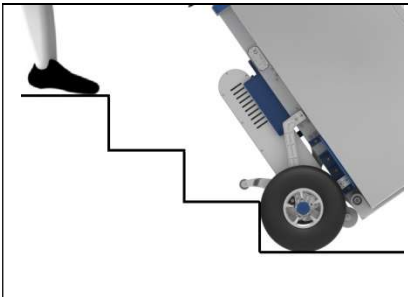

 **Warnung - Bitte mit zwei Händen bedienen.!**

### 4.1 Lasten nach oben bewegen

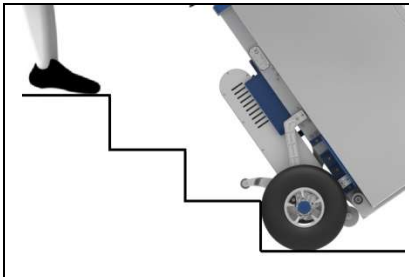

	<p>Stellen Sie die Kletterrollen so ein, dass sie beim Klettern nicht mit dem Boden in Berührung kommen oder wie in der Abbildung gezeigt.</p>
	<p>Die Trageplatte unter die Last schieben und sicherstellen, dass die Last abgesichert ist (Spanngurte), bevor Sie es benutzen.</p>



### 4.2 Betrieb auf ebenem Boden

	<p>Die Kletterräder so einstellen, dass sie beim Klettern nicht mit dem Boden in Berührung kommen.</p>
---	--

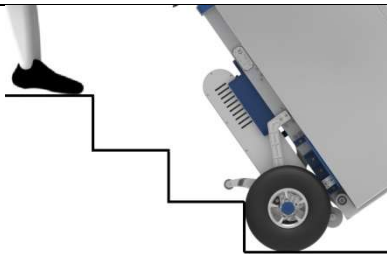
	<p>Beide Bremshebel nach unten drücken, um den Bremsmechanismus einzuschalten.</p>
	<p>Den Treppensteiger kippen und darauf achten, dass er im Gleichgewicht ist.</p>
	<p>Wenn der Treppensteiger auf ebenem Untergrund bewegt wird, ist darauf zu achten, dass der Treppensteiger für eine ausgewogene Position zentriert ist.</p>
<p>Hinweis: Schalten Sie den Netzschalter während des Transports auf ebenem Untergrund aus.</p>	

### 4.3 Betrieb am Hang

	<p>Die Klettrräder so einstellen, dass der Kletterer nicht auf ebenem Boden oder wie im Bild gezeigt läuft.</p>
	<p>Den Treppensteiger zurückkippen und die Balance halten.</p>

	<p>Der Bediener befindet sich oben an dem Treppensteiger mit einer Neigung gegenüber der Abwärtsbewegung. Schwerere Lasten und größere Steigungen können eine zusätzliche Person für weitere Unterstützung erfordern.</p>
	<p>Der Bediener befindet sich <b>IMMER</b> oberhalb vom Treppensteiger mit der Steigung nach oben.</p>
<p>Hinweis: Stellen Sie sicher, dass Sie den Netzschalter während des Schräglaufs ausschalten.</p>	

## 4.4 Treppensteigen

 Warnung: Wenn der Treppensteiger anfängt zu steigen, spürt der Bediener eine Anfangskraft. Stellen Sie den Arbeitswinkel des Treppensteigers so ein, dass das Gleichgewicht der Schwerkraft erhalten bleibt, um der Kraft entgegenzuwirken.

 Warnung: Halten Sie den Treppensteiger immer im Gleichgewicht.

 Warnung - Lassen Sie nicht zu, dass fremde Personen den Treppensteiger bei Steigen blockieren.

	<p>1. Drücken Sie den Startschalter. Akku-Leistung wird auf der linken Seite der Box angezeigt.</p>
	<p>2. Drücken Sie die Taste, um in den oberen Modus zu wechseln.</p>
	<p>3. Den Treppensteiger neigen und ausbalancieren.</p>
	<p>4. Beide Bremshebel nach oben anheben, um den Bremsmechanismus zu aktivieren</p>

	<p>5. Ziehen Sie den Treppensteiger nach hinten und stellen Sie sicher, dass die Räder gegen die Stufe gelehnt sind.</p>
	<p>6. Der Bediener befindet sich oben am Treppensteiger, dies sollte während der Fahrt 1-3 Schritte von den Rädern entfernt sein.</p>
	<p>7. Stellen Sie die Kletterrollen so ein, dass sie den Boden nicht berühren. Die Rollen dürfen beim Treppensteigen nicht die Stufen berühren, sondern nur die Räder.</p>
	<p>8. Stellen Sie den Arbeitswinkel des Treppensteigers ein und halten Sie dann die Taste des elektrischen Schalters gedrückt, um den Aufstieg zu starten.</p>
	<p>9. Die Rollen heben die Maschine an, um die Treppensteigebewegung zu starten.</p>



## 4.5 Absteigende Treppe

 **Warnung:** Wenn der Treppensteiger eingeschaltet ist und Sie auf der Treppe absteigen, kann das Gewicht der Last zurückschieben und sicherstellen, dass der Boden der Maschine vollständig gesichert und abgestützt ist.

 **Warnung-** Halten Sie den Treppensteiger immer im Gleichgewicht.

 **Warnung-** Lassen Sie keine Personen die Maschine blockieren.



	<p>3. Den Treppensteiger kippen und dabei das Gleichgewicht halten.</p>
	<p>4. Heben Sie die beidseitlichen Bremshebel nach oben, um den Bremsmechanismus zu aktivieren.</p>
	<p>5.1 Drücken Sie den Handlauf nach vorne, bis der Seitenbremshebel den Treppensteiger bei jeder Stufe arretiert. Diese Aktion wird mit jedem Schritt fortgesetzt.</p>
	<p>6. Stellen Sie den Arbeitswinkel des Treppensteigers ein und halten Sie den elektrischen Schalter gedrückt, um den Treppensteiger zum Treppen-Absteigen zu starten.</p>



7. Der Treppensteiger bewegt sich nach unten, sorgen Sie für die Balance und wiederholen Sie den Vorgang, bis er fertig ist.



## 4.6 Eine Pause auf der Treppe

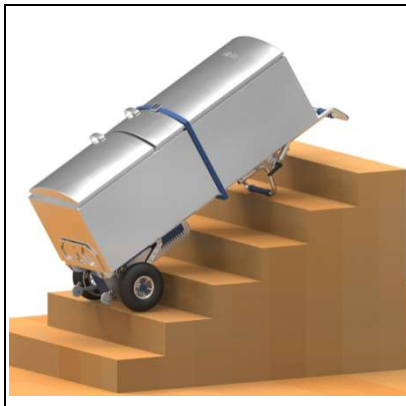

Der Treppensteiger kann nach hinten geneigt werden, um bequem auf der Treppe zu liegen. Seine Sicherheitsbremsen verhindern, dass der Treppensteiger die Treppe hinunterrutscht.

## 4.7 Nach der Benützung



Vorsicht - Schalten Sie das Gerät nach jedem Gebrauch aus.



Achten Sie beim Abstellen darauf, dass der Treppensteiger zwischen den einzelnen Einsätzen senkrecht steht und ausgeschaltet ist.

## 4.8 Fahrzeugbeladung

## 4.9 LKW Beladung

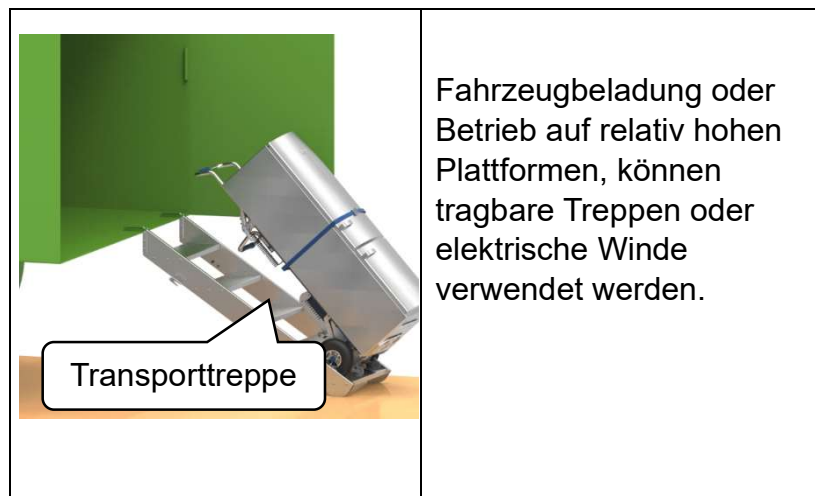

## 4.10 Transport vom Treppensteiger

 **Warnung:** Bitte beachten Sie die Gewichtsangaben.

 **Warnung-** Beim Transport eines Treppensteigers beachten Sie bitte die einschlägigen Gesetze und Vorschriften, um die Transportsicherheit zu gewährleisten.

 **Vorsicht -** Bitte schalten Sie das Gerät beim Transport aus.





3. Drücken Sie die Bremshebel nach unten, um den Bremsmechanismus zu deaktivieren. Dadurch werden Transportschäden vermieden

## 5 Wartung und Instandhaltung



Halten Sie Akku und Ladestelle immer sauber und trocken!

Bei Lithium-Ionen-Akkumulatoren führt eine Tiefentladung zu irreversibler Schädigung und zu Kapazitätsverlust.

Tiefentladene Lithium-Ionen Akkus sollten aus Sicherheitsgründen nicht weiterverwendet werden.

Bitte folgende Punkte unbedingt beachten:

- A) Mehrstündiges Laden vermeiden: **Schließen Sie den Akku nicht über Nacht an** das Ladegerät an.
- B) Optimalen Ladestand anstreben > **Ladestand zwischen 30 bis 70 Prozent**
- C) Tiefentladung vermeiden
- D) Vermeiden Sie Extremtemperaturen
- E) Akku niemals leer lagern

### 5.1 Akku-Pack



Vorsicht: Keine nassen Hände, wenn Sie das Gerät bedienen.



Hinweis - Treppensteiger trocken lagern



Hinweis - Bitte denken Sie daran, Akku nach jedem Gebrauch zu laden.



Hinweis - Bitte schützen Sie das Ladegerät und die Ladekabel vor Öl, Fett, Reinigungsmittel, Verdünner oder anderen schädlichen Flüssigkeiten.



Hinweis: Bitte beachten Sie die Bedienungsanleitung zum Aufladen.



Hinweis: Halten Sie Steckdosen immer trocken.

**HINWEIS: Akku-Pack erreicht optimalen Zustand nach mehrmaligem Laden und Entladen.**



	<p>2. Ziehen Sie den Akku Pack aus der Halterung.</p>
 <p>Lade-B ü chse</p>	<p>3. Ladegerät anschließen</p>
	<p>4. Bitte befolgen Sie beim Laden die Anweisungen.</p>

## 5.2 Austausch der Sicherung

 Seien Sie vorsichtig - bevor Sie die Sicherung entfernen, ziehen Sie zuerst das Netzkabel aus der Steckdose oder der Kfz-Steckdose.

 Hinweis: Eine beschädigte Sicherung nicht reparieren oder anschließen.

 Hinweis: Bitte verwenden Sie nur die zugelassene Sicherung.

 <p>Sicherung</p>	<p>Entfernen Sie die Sicherungskappe und die alte Sicherung, setzen Sie die neue Sicherung ein und setzen Sie die Sicherungskappe wieder auf.</p>
--	---

### 5.3 Prüfen Sie den Bremsbelag und das Kletterrolle.

 **Hinweis - Kontrollieren Sie regelmäßig den Verschleiß der Kletterrollen. Wenn sie beschädigt oder stark abgenutzt sind, wenden Sie sich bitte an die autorisierte Fachfirma.**

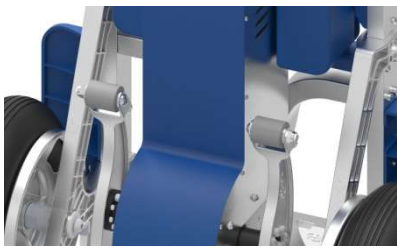
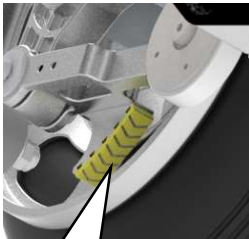
	<p>1. Rollen regelmäßig kontrollieren und auf Verschleißgrenze achten.</p>
 <div data-bbox="408 1240 676 1323" style="border: 1px solid black; padding: 5px; display: inline-block; margin-top: 10px;">Bremsbelag</div>	<p>2. Die Mindestdicke der Bremsbeläge beträgt 2 Millimeter. Wenn sich herausstellt, dass der Bremsbelag dünner oder beschädigt sind, wenden Sie sich an die autorisierte Fachfirma.</p>

### 5.4 Wiederverwertung

Dieses Produkt gehört zu den Produkten mit langer Lebensdauer. Sollte sich Ihr Treppensteiger jedoch in der Nähe der Einsatzgrenze befinden, können Sie die Komponenten der Treppensteigmaschine zur Wiederverwertung an unsere Firma oder unseren Beauftragten zurückgeben.



## 6 Fehler- und Störungsbeseitigung

Fehler	Erkennung und Lösung
Treppensteiger starten nicht oder bewegt sich nicht (Treppe hoch oder runter gehen.)	<p>Prüfen Sie, ob die Akkuanzeige normal ist. Bei geringer Leistung (&lt;20%) bitte aufladen.</p> <p>Wenn der Akku eingeschaltet ist, kann sie immer noch nicht starten. Bitte kontaktieren Sie den Lieferanten.</p>
Der Akku kann nicht aufgeladen werden.	Bitte kontaktieren Sie den Lieferanten.
Versagen der Schaltkontrolle bei hoher und niedriger Geschwindigkeit (I oder II)	<p>Prüfen Sie, ob die Akku Pack angeschlossen und normal ist.</p> <p>Wenn die Akkupack-Leistung normal ist, kann der Schalter entfernt werden, um zu prüfen, ob die Verbindung normal ist. Wenn die Verbindung normal ist, kann es sich um einen Fehler bei Geschwindigkeits-Schalter handeln. Sie kann von Ihnen selbst ersetzt werden. Sollte das Problem auch nach dem Austausch bestehen bleiben, wenden Sie sich bitte an Ihren Lieferanten.</p>
Bewegung nur oben, nicht nach unten.	<p>Prüfen Sie, ob die Akku Pack angeschlossen und normal ist.</p> <p>Ist die Leistung normal, kann der Schalter (Oben / Unten) entfernt werden, um zu prüfen, ob die Verbindung normal ist.</p> <p>Diesen Schalter können Sie selbst austauschen.</p> <p>Wenn das Ersatzproblem weiterhin besteht, wenden Sie sich bitte an Ihren Lieferanten.</p>

## 7 Garantie, Verantwortung und Haftung

Treppensteiger hat eine Garantie von 1 Jahr, ausgenommen Verschleißteile und Akku Pack.

Verschleißteile sind: Reifen und Steige-Rollen, Bremsbelege.

Sollten Sie Fragen betr. Nutzung, Probleme oder etwas anderes, bitte kontaktieren Sie uns.

Wir werden stets bemüht sein Ihr Problem zu lösen.

### **Verantwortung beim Bedienen eines Treppensteigers**

Für die Bedienung eines Treppensteigers ist der Benutzer / in verantwortlich! Er/sie hat eine qualifizierte Ausbildung, die Fachkenntnisse und eine Unterweisung zum Benutzen von Treppensteiger erhalten.

### **Verantwortung beim Verlassen des Treppensteigers**

- Solange sich der Treppensteiger auf der Treppe befindet, darf der Treppensteiger nicht verlassen werden.
- Der Treppensteiger muss gegen unbeabsichtigtes Wegrollen gesichert werden auf geneigten Flächen durch Unterlegkeile.
- Der Treppensteiger ist beim Verlassen gegen unbefugtes Benutzen zu sichern. Der Benutzer haftet bei unbefugter Benutzung.

### **Haftung**

DM-System GmbH ist nicht verantwortlich, wenn der Treppensteiger unsachgemäß verwendet wird, oder nicht einmal jährlich von einer zugelassenen Werkstatt gewartet wird. Es dürfen nur die Originalteile verwendet werden.



## 8 Zubehör und Anwendung

### 8.1 Schnell-Ladegerät

	Halbe Ladezeit durch Verwendung eines Schnellladegerätes.
---	---

### 8.2 KFZ Ladegerät / Stromwandler

	Dieses Ladegerät kann verwendet werden, um die Batterie mit einem Kfz-Netzteil aufzuladen.  (Abbildung kann abweichen)
---	--

### 8.3 Hilfshandläufe

	Die Hilfshandläufe können unter den Haupthandläufen der Raupenmaschine angebracht werden, so dass der Boden ausgeführt werden kann und die Bedienung beim Wenden des Ganges entspannter ist. Verbinden Sie die Schraube mit dem Hauptträger der Treppensteigmaschine, wie im Bild links dargestellt.
---	---



## 8.4 Transportable Treppen

	<p>Tragbare Treppen können für schwere Gegenstände oder für den Betrieb auf hohen Plattformen verwendet werden.</p>
---	---

## 8.5 Elektrische Winde

	<p>Für das Be- und Entladen von schweren Gegenständen kann die elektrische Winde verwendet werden.</p> <p><b>AUF ANFRAGE</b></p>
---	--

## 8.6 Große Trageplatte

	<p>1. Optionale große Trageplatte für hohe Tragfähigkeiten</p>
	<p>2. Große Trageplatte mit Schrauben montierbar</p>



## 8.7 Wasserflaschenladevorrichtung

	<p>1 Dieses Zubehör kann zum Transport von Wasserflaschen mit einer speziellen, verstellbaren Halterung verwendet werden. Diese kann bis zu 6 Flaschen aufnehmen. Maximale Tragfähigkeit: 19L Durchmesser und maximale Höhe: 320mm, 370mm.</p>
	<p>2 Installation Wasserflaschen-Zubehör besteht aus zwei oberen und unteren Teilen, die mit dem Treppensteiger durch Schrauben an drei Punkten verbunden sind, wie in der Abbildung gezeigt.</p>
	<p>3 Verwendung Laden der Wasserflaschen von unten nach oben</p>

## 8.8 Ausziehbarer Dolly

	<p>1. Einführung Ausklappbarer Dolly für den Transport schwerer Lasten auf ebenem Untergrund.</p>
	<p>2. Installation wird unter der Anleitung installiert (immer beiliegend).</p>
	<p>3. Verwendung Haken Sie die Aufhängung des Dolly ab, um ihn zu falten und zu entfalten.</p>

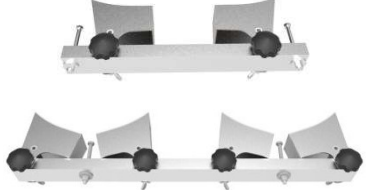
## 8.9 Gasflaschen-Transport-Zubehör

	<p>1. Gasflaschenzubehör Spezielle Ladevorrichtung hat zwei Funktionen. Einer für Einzel- und der andere für Doppelzylinder. 500mm Zylinder Doppelzylinder können den Durchmesser &lt;180mm belasten.</p>
	<p>2. Montage: Die Zylinderladevorrichtung kann mit Flügelmuttern mit dem Treppensteiger verschraubt werden.</p>
	<p>Einzelflaschenmodus, jedes Mal, wenn eine Gasflasche gezogen wird, wird die Flasche direkt in die Kreisbogenrinne des Gasflaschenwerkzeugs eingesetzt. Die Bogenplatte der Zylinderbaugruppe passt die Größe des Bogens automatisch an die Durchmesseränderung des Zylinders an.</p>
	<p>Doppelflaschenmodus, jedes Mal, wenn Sie zwei Zylinder ziehen, ist es nicht erlaubt, nur einen Zylinder zu tragen, da es sonst zu einem instabilen Betrieb kommt. Die Zylinder werden ebenfalls direkt in die Ringnut der Gasflaschenwerkzeuge eingesetzt.</p>

## 8.10 Breite Lasten

	<p>1. Einleitung: Wenn die Lasten relativ breit sind, können Sie den Treppensteiger mit dem im Bild gezeigten Zubehör verbreitern.</p>
	<p>2. Montage: Körper-Verbreiterungs-Zubehör kann mit dem Treppensteiger verschraubt werden.</p>

## 8.11 Schwerpunkt-Verstell-Rahmen

	<p>Bei niedrigem Warenschwerpunkt kann ein Verstell-Rahmen als zusätzliche Stütze verwendet werden.</p>
--	---



## EU – Konformitätserklärung

Dokument Nr. / Datum: ZW17021 / 01.02.2020

Hersteller: Zhongshan Prodigy innovated Technology Corporation  
Ltd. Floor 1, Building C, 555 Plant, Ma'an Cun Rd, Cuiheng  
New District, Zhondshan, Guangdong, China

Inverkehrbringer: DM-System GmbH, Am Hasenkopf 15, 77839 Lichtenau,  
Deutschland

**Die alleinige Verantwortung für die Ausstellung dieser Konformitätserklärung trägt der Inverkehrbringer.**

Produktbezeichnung: **ZW7170G, ZW7200G, ZW7170GF**

Markenname: ERGO Treppensteiger

Produktbeschreibung: Elektrische Treppensteiger

**Der oben beschrieben Gegenstand der Erklärung erfüllt die Vorschriften der Richtlinien und Normen**

EN ISO 12100: 2010 Sicherheit von Maschinen - Allgemeine Gestaltungsleitsätze - Risikobewertung und Risikominderung

EN 60204-1: 2006 / AC: 2010 Sicherheit von Maschinen - Elektrische Ausrüstung von Maschinen - Teil 1: Allgemeine Anforderungen

EN 55014-1: 2006/A2:2011 Elektromagnetische Verträglichkeit - Anforderungen an Haushaltsgeräte, Elektrowerkzeuge und ähnliche Geräte - Teil 1: Emission

EN 55014-2: 1997/A2:2008 Elektromagnetische Verträglichkeit - Anforderungen an Haushaltsgeräte, Elektrowerkzeuge und ähnliche Geräte - Teil 2: Störfestigkeit - Produktfamilien-Norm

Technische Datei Ref. Nr.: TIF-C-0717-17-108-01-8A

EMV-Prüfbericht: ET201709130064E

**Anbringung der CE -Kennzeichnung: Auf Verpackung, Gebrauchsanleitung und Typenschild**



Aussteller: DM-System GmbH, Am Hasenkopf 15, 77839 Lichtenau

Daroslav Matekalo

Geschäftsführer, Lichtenau 01.02.2020

## 10 GERÄTEBUCH

Dieses Gerätebuch ist ein wichtiges Dokument für Ihr Gerät. In diesem Dokument werden alle Informationen über Gerät, Installation, Wartungen und Prüfungen, festgehalten.

Damit erhalten Sie einen sichtbaren Nachweis der Pflege des Geräts.

Bei einer Prüfung / Begehung durch die entsprechenden Behörden, ist dieses Dokument u.a. ein wichtiger Nachweis.

Verwahren Sie dieses Buch an einer sicheren Stelle.

### Geräte-Stammdaten:

Seriennummer: #  
 Geräte-Typ: ZW7170G  
 Geräte-Art:  
 Erstbetrieb: JULI 2018  
 Hersteller: Zhongshan Prodigy Co., Ltd., China  
 Importeur: DM-System GmbH, D-77839 Lichtenau

Prüfungspflicht: **Jährlich / alle 12 Monate**

Name, Anschrift, Stempel

Kaufdatum

Auslieferungsdatum

Bitte teilen Sie uns den  
Eigentümerwechsel mit.

Eigentümer / Eigentümerwechsel

Name, Anschrift, Stempel

Kaufdatum

Auslieferungsdatum

Bitte teilen Sie uns den  
Eigentümerwechsel mit.



## 10.1 Inbetriebnahme

### Inbetriebnahme

Datum:  
 .....  
 Durch

Prüfprotokoll

**Inbetriebnahme-Protokoll**

Gerätefunktion-Test       OK  nicht OK

Zubehör vollständig       OK  nicht OK

Sichtkontrolle               OK  nicht OK

### Einweisung / Verantwortlicher

Datum	Lieferant	Eingewiesen / Name	Unterschrift

## 10.2 Sicherheitstechnische Kontrollen

Datum

Durch

Prüfung bestanden

JA  NEIN

Protokoll gem. VDE 0751 MPG

Datum

Durch

Prüfung bestanden

JA  NEIN

Protokoll gem. VDE 0751 MPG

## 10.2 Sicherheitstechnische Kontrollen

Datum

Durch

Prüfung bestanden  JA  NEIN

Protokoll gem. VDE 0751 MPG

Datum

Durch

Prüfung bestanden  JA  NEIN

Protokoll gem. VDE 0751 MPG

## 10.2 Sicherheitstechnische Kontrollen

Datum

Durch

Prüfung bestanden

JA  NEIN

Protokoll gem. VDE 0751 MPG

Datum

Durch

Prüfung bestanden

JA  NEIN

Protokoll gem. VDE 0751 MPG

--	--

### 10.3 Instandhaltung -Maßnahmen

Wartung / Inspektion/ Instandsetzung

Datum	Durchgeführt durch Firma / Person	Beschreibung



## 10.3 Instandhaltung - Maßnahmen

Wartung / Inspektion / Instandsetzung

Datum	Durchgeföhrt durch Firma / Person	Beschreibung

## 10.4 Funktionsstörungen oder wiederholte /gleichartige Bedienungsfehler

Datum	Beschreibung der Art und Folgen