

Rohrzentrierketten

Typ 1c



Zum Zentrieren und Spannen von Langrohren ohne Längenbegrenzung sowie von Rohrbögen, T-Stücken, Flanschen, Reduzier- und sonstigen Formstücken an Rohre und Behälter. Die flexiblen CENTROMAT®-Außenzentrierketten passen um jedes Rohr und jeden Behälter. Sie lassen sich durch einfaches Auswechseln der Ergänzungsglieder beliebig verlängern oder verkürzen. In 5 Ausführungen lieferbar in Stahl, galvanisch verzinkt oder Edelstahlausführung.



Leichte Ausführung, einfache Kette, Größe 150

einsetzbar hauptsächlich für Flansch, Reduzierstück Form-Stück, Klöpperboden usw. an Rohr, ab Rohraußendurchmesser 168,3 mm

Standardlänge: 650 mm = 5 Kettenglieder (DN 150)

Ergänzungsglied: 125 mm

Mittelschwere Ausführung, einfache Kette, Größe 200

einsetzbar hauptsächlich für Flansch, Reduzierstück Form-Stück, Klöpperboden usw. an Rohr, ab Rohraußendurchmesser 219,1 mm

Standardlänge: 1275 mm = 7 Kettenglieder (DN 200)

Ergänzungsglied: 177 mm

Schwere Ausführung, einfache Kette, Größe 300

einsetzbar hauptsächlich für Flansch, Reduzierstück Form-Stück, Klöpperboden usw. an Rohr, ab Rohraußendurchmesser 323,9 mm

Standardlänge: 1920 mm = 7 Kettenglieder (DN 300)

Ergänzungsglied: 265 mm

Mittelschwere Ausführung, doppelte Kette, Größe D 200

einsetzbar für Rohr an Rohr, an Langrohr, an Rohrstück, ab Rohraußendurchmesser 323,9 mm

Standardlänge: 1275 mm = 7 Kettenglieder (DN 300)

Ergänzungsglied: 177 mm

Schwere Ausführung, doppelte Kette, Größe D 300

einsetzbar für Rohr an Rohr, an Langrohr, an Rohrstück, ab Rohraußendurchmesser 323,9 mm

Standardlänge: 1920 mm = 7 Kettenglieder (DN 300)

Ergänzungsglied: 265 mm



Rohr-Schnellspanner Pipe Welding Clamp JA 1/2 - 3"

Made in Germany

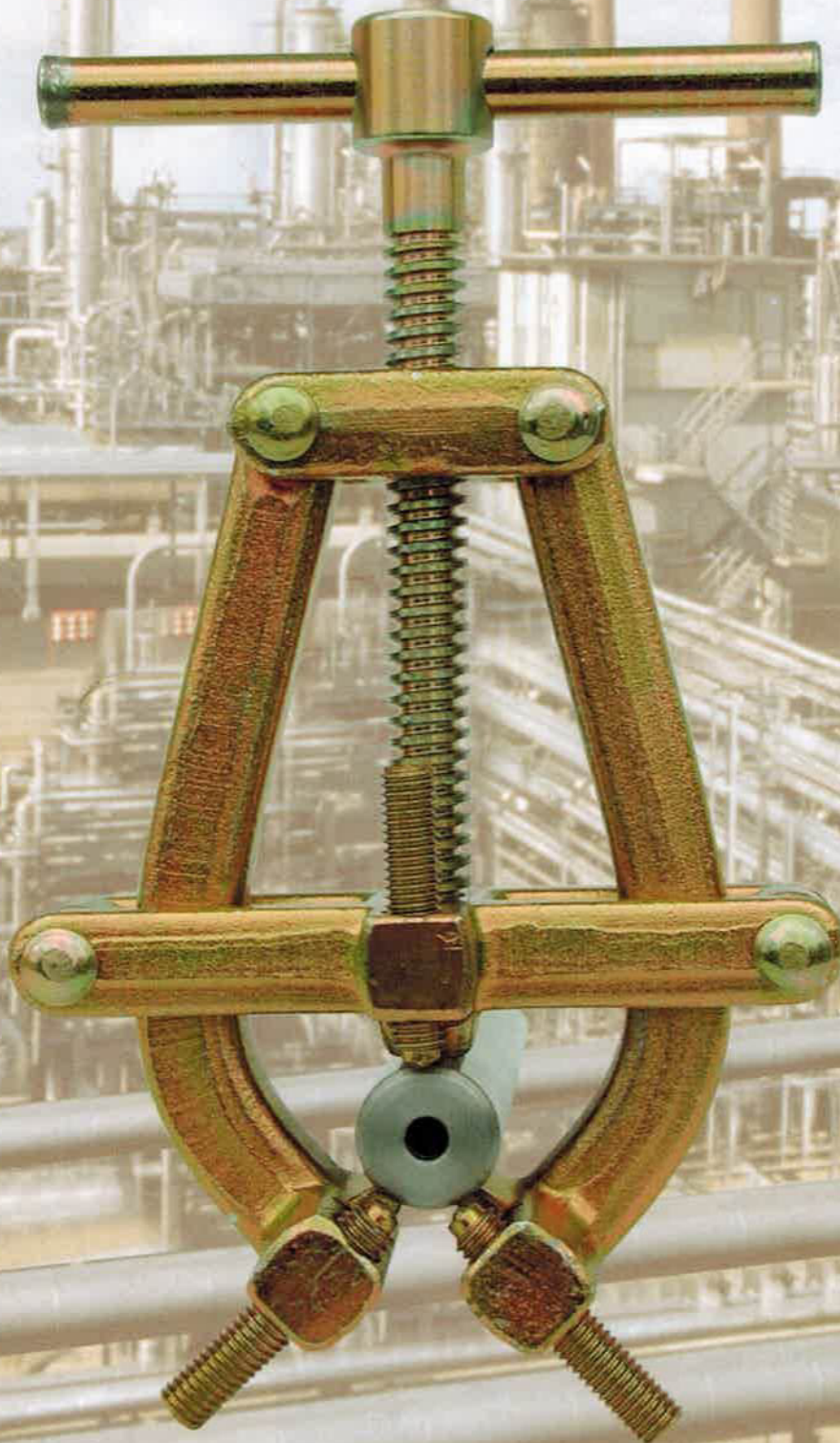



- Ermöglicht eine rationellere Vorbereitung der Schweißarbeiten
- Einfache Handhabung
- Verbesserte Arbeitssicherheit
- Qualitätssicherung durch präzise Feineinstellung
- Wahlweise aus korrosionsgeschütztem Schmiedestahl oder geschmiedetem Edelstahl erhältlich
- Gewindestifte mit Kugeln aus Edelstahl für alle Schnellspanner

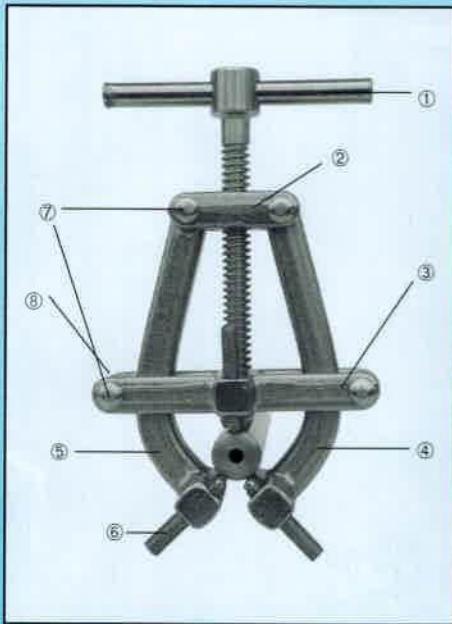

- ① Handspindel (Knebel verschiebbar)
- ② H-Bügel
- ③ Spannbügel
- ④ Spannarm (rechts)
- ⑤ Spannarm (links)
- ⑥ Gewindestift mit Kugel
- ⑦ Niet
- ⑧ Gleitrolle

- ① Housing Screw (Lever adjustable)
- ② H-Clamp
- ③ Yoke
- ④ Arm (right)
- ⑤ Arm (left)
- ⑥ Thread bolt with ball bearing
- ⑦ Rivet
- ⑧ Roller

- Allows efficient preparation of welding
- Easy handling
- Optimized working security
- High quality by precise microadjustment
- All items are made of forged electro-plated steel or forged stainless steel
- Thread bolts with stainless steel ball bearing for every type of welding clamps

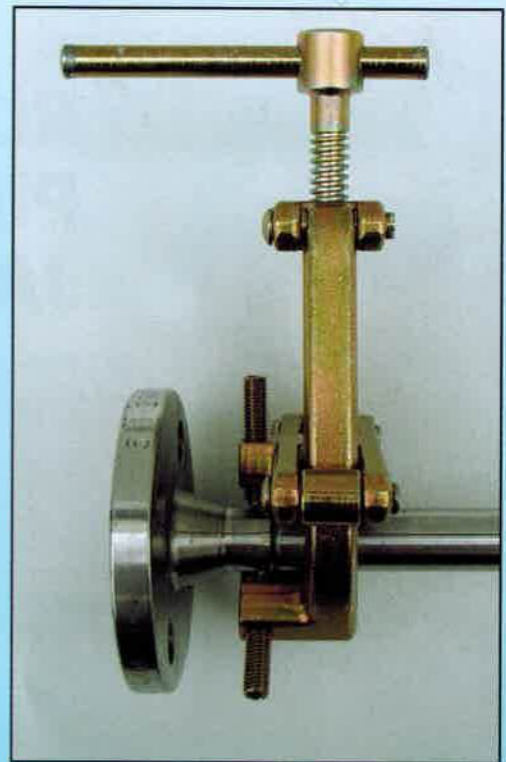

Typ/Type	JA 1/2 - 3"
Spannbereich	12-90 mm
Clamp capacity	1/2-3"
Gewicht	1,16 kg
Net weight	2.56 lbs

Bitte beachten Sie, dass wir unsere Produkte stetig verbessern. Wir behalten uns das Recht vor, Änderungen auch ohne vorherige Ankündigungen vorzunehmen. Wir haften nicht für Schäden, die durch unsachgemäße Anwendung unserer Produkte entstehen.

Please note that we are continually improving our products. We therefore reserve the right to modify products without prior notice. We can not be held liable for damages arising out of the inappropriate use of the product.



Rohr-Schnellspanner Pipe Welding Clamp

Made in Germany

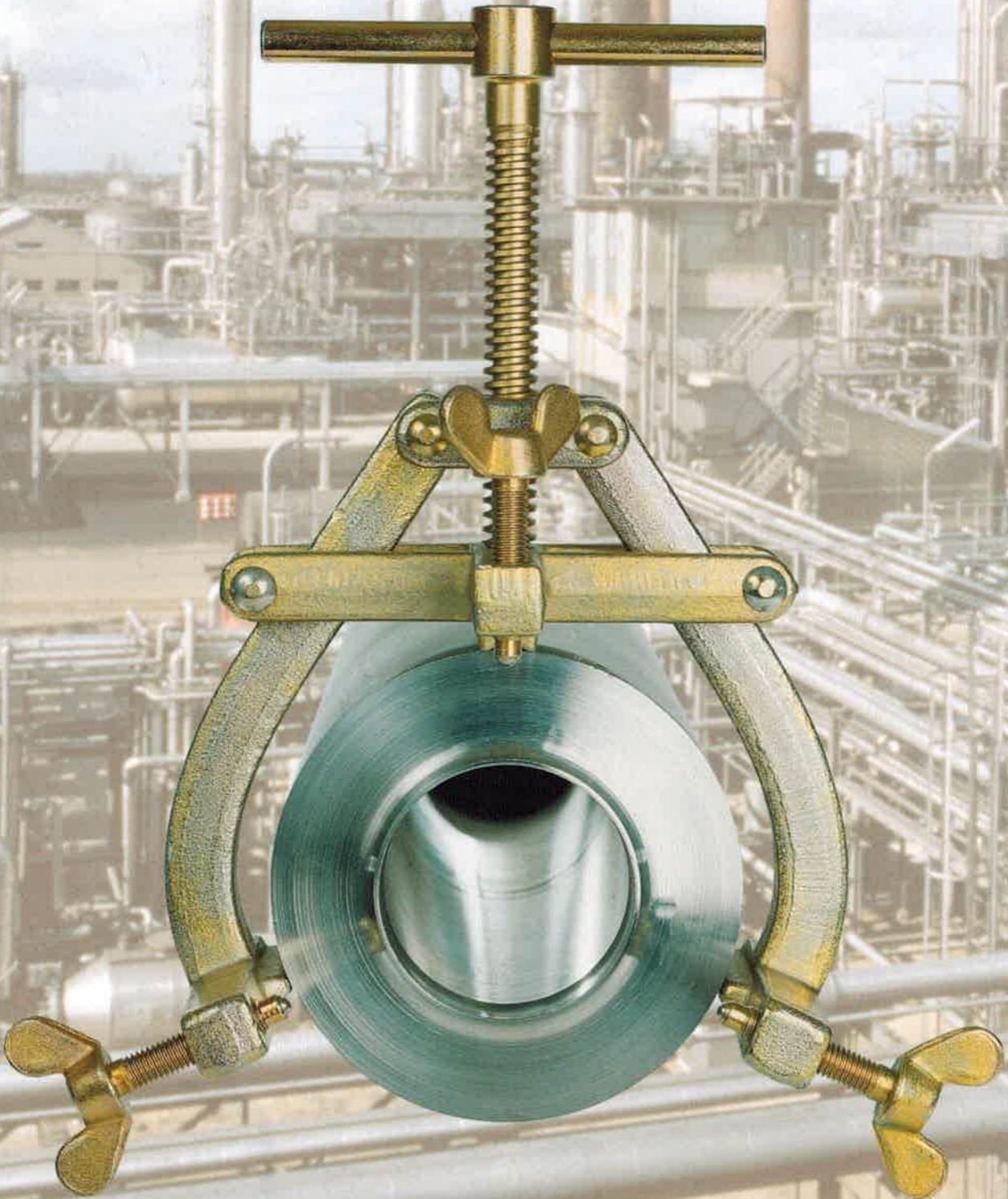



◀ Flansch - Rohr
Flange - Pipe

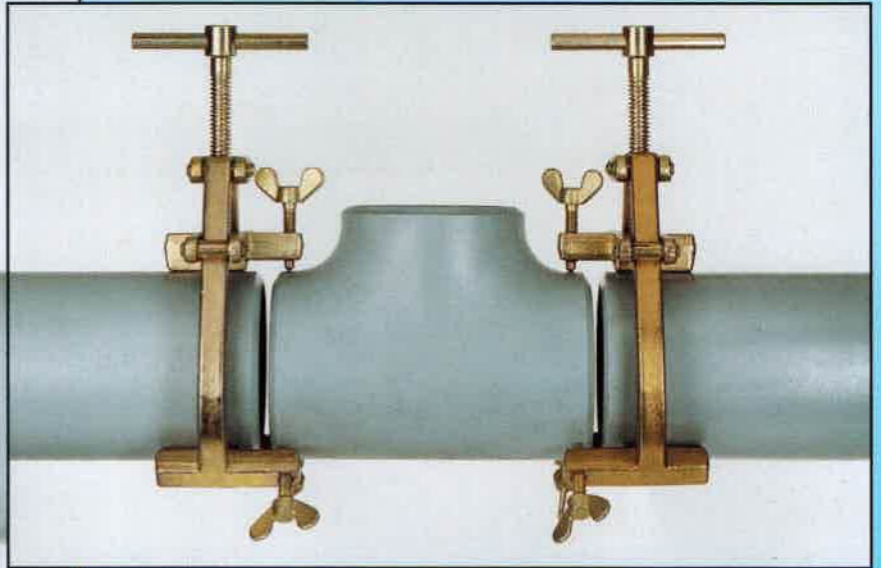
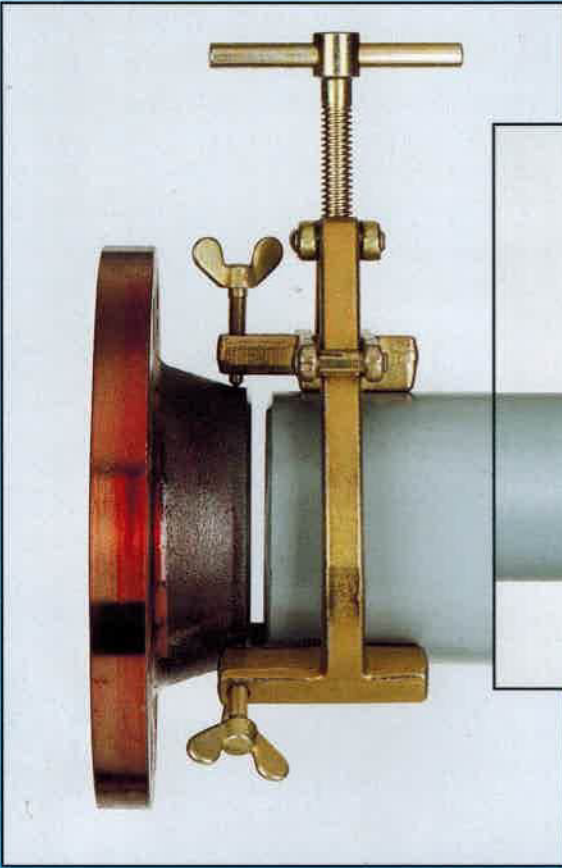

▲ Rohr - T-Stück - Rohr
Pipe - Tee - Pipe

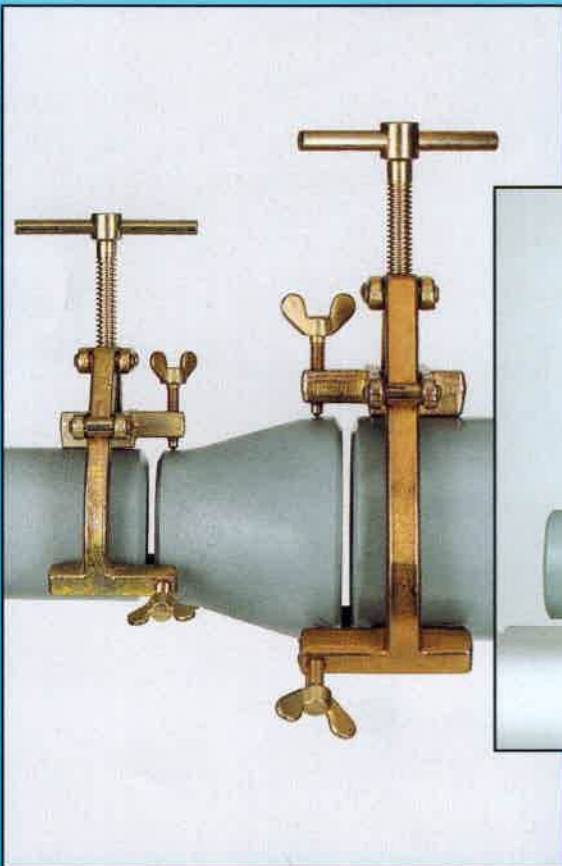

Rohr - T-Stück - Rohr - Rohrbogen
▼ Pipe - Tee - Pipe - Tube Turn



◀ Rohr - Reduzierung - Rohr
Pipe - Pipe Reducer - Pipe



Rohr - Rohr ▶
Pipe - Pipe

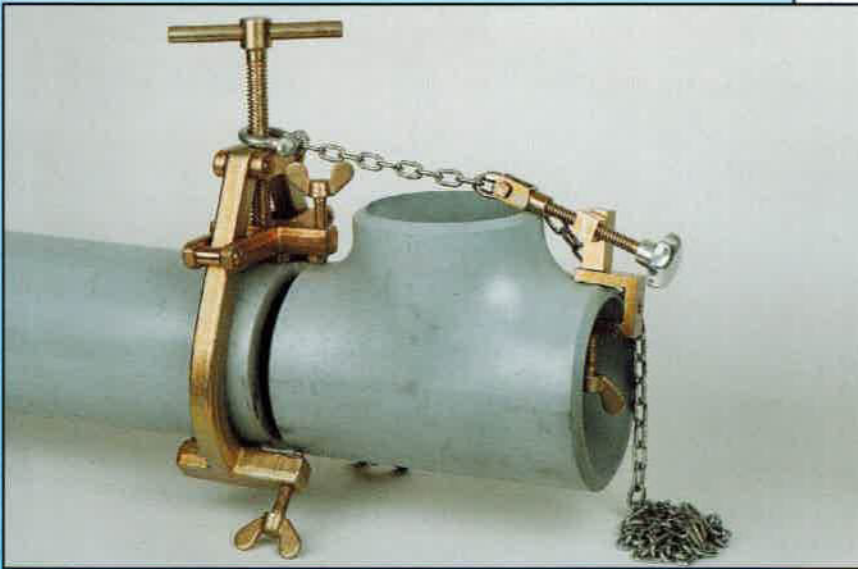

▲ Rohr - T-Stück mit Haltevorrichtung
Pipe - Tee with Holding Device

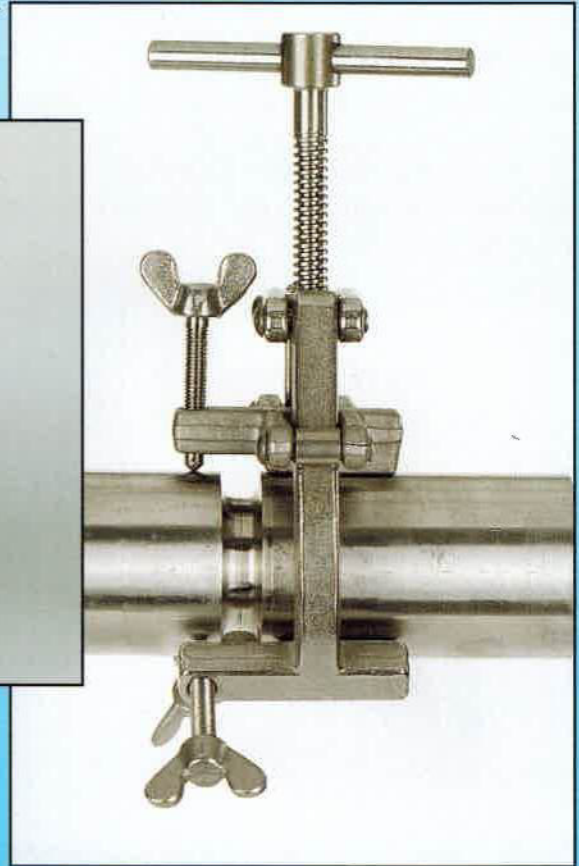

Rohr - Rohrbogen mit Haltevorrichtung
▼ Pipe - Tube Turn with Holding Device

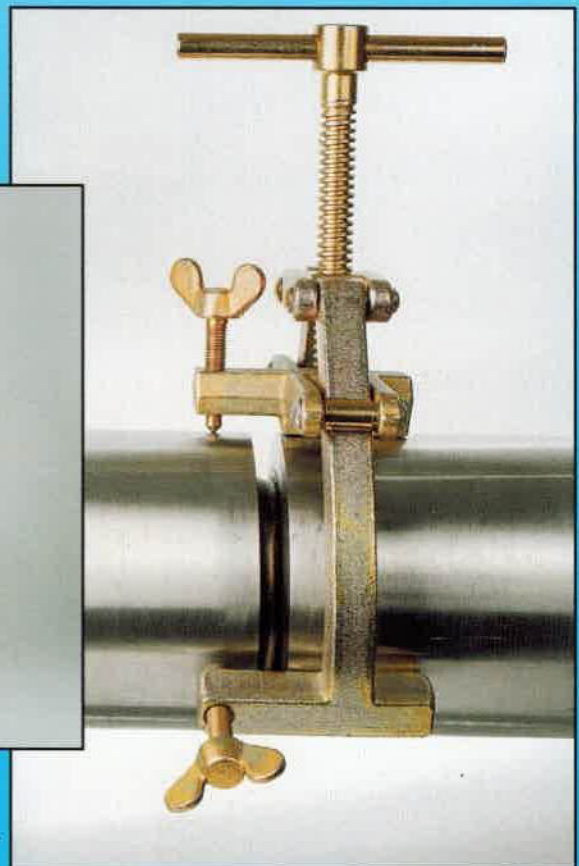
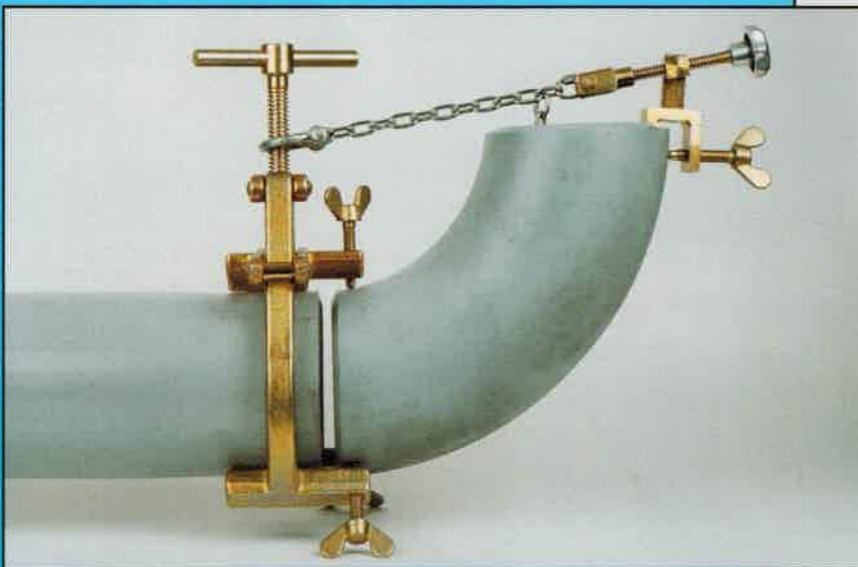

Rohr - Rohr ▶
Pipe - Pipe



- Ermöglicht eine rationellere Vorbereitung der Schweißarbeiten
- Einfache Handhabung
- Verbesserte Arbeitssicherheit
- Qualitätssicherung durch präzise Feineinstellung
- Wahlweise aus korrosionsgeschütztem Schmiedestahl oder geschmiedetem Edelstahl erhältlich
- Flügelschrauben mit Kugeln aus Edelstahl für alle Schnellspanner

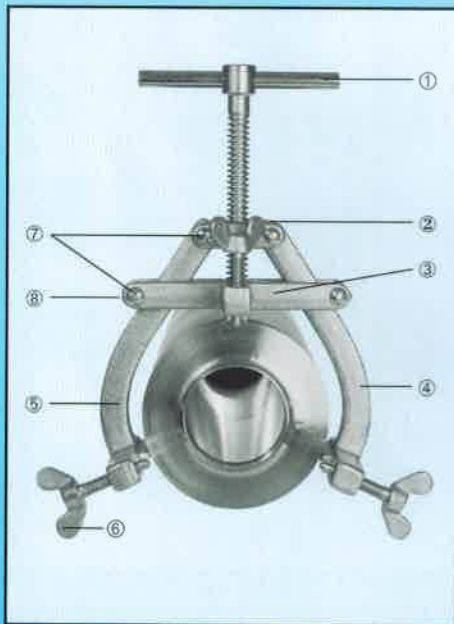

- ① Handspindel
- ② H-Bügel
- ③ Spannbügel
- ④ Spannarm (rechts)
- ⑤ Spannarm (links)
- ⑥ Flügelschraube mit Kugel
- ⑦ Niet
- ⑧ Gleitrolle

- ① Housing Screw
- ② H-Clamp
- ③ Yoke
- ④ Arm (right)
- ⑤ Arm (left)
- ⑥ Wing bolt with ball bearing
- ⑦ Rivet
- ⑧ Roller

- Allows efficient preparation of welding
- Easy handling
- Optimized working security
- High quality by precise microadjustment
- All items are made of forged electro-plated steel or forged stainless steel
- Wing bolts with stainless steel ball bearing for every type of welding clamps



Typ/Type	JA 1-3"	JA 2-5"	JA 4-7"	JA 5-9"	JA 10-14"
Spannbereich	20-90 mm	50-150 mm	90-190 mm	125-225 mm	225-370 mm
Clamp capacity	1-3"	2-5"	4-7"	5-9"	10-14"
Gewicht	1,35 kg	3,0 kg	3,3 kg	7,0 kg	9,0 kg
Net weight	2.98 lbs	6.62 lbs	7.28 lbs	15.37 lbs	19.87 lbs

Bitte beachten Sie, daß wir unsere Produkte stetig verbessern. Wir behalten uns das Recht vor, Änderungen auch ohne vorherige Ankündigungen vorzunehmen. Wir haften nicht für Schäden, die durch unsachgemäße Anwendung unserer Produkte entstehen.

Please note that we are continually improving our products. We therefore reserve the right to modify products without prior notice. We can not be held liable for damages arising out of the inappropriate use of the product.



Verstellbare Rohr-Zentrierzwinge Adjustable Pipe-Centering Clamp

Patentiert / Patented

Made in Germany

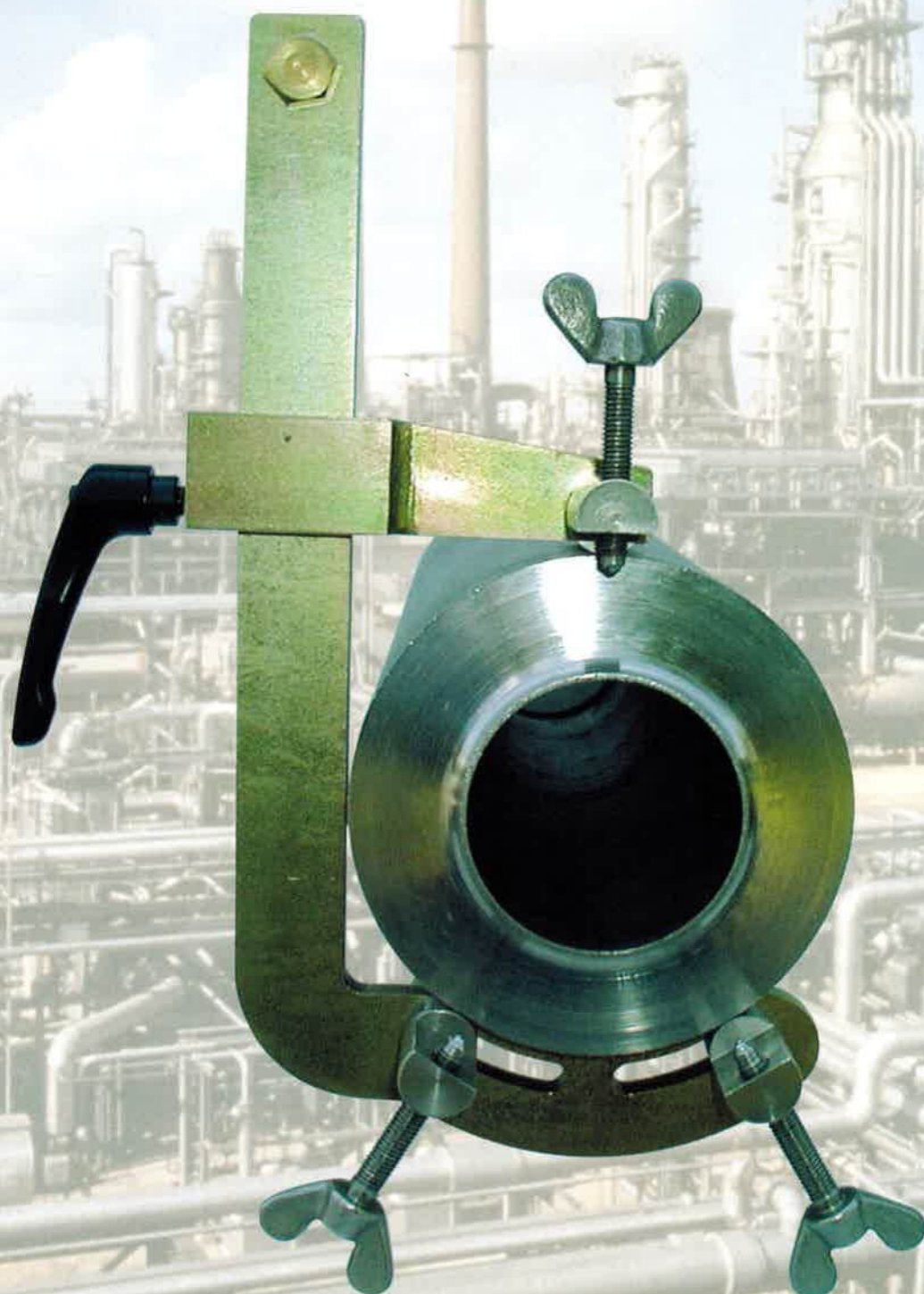

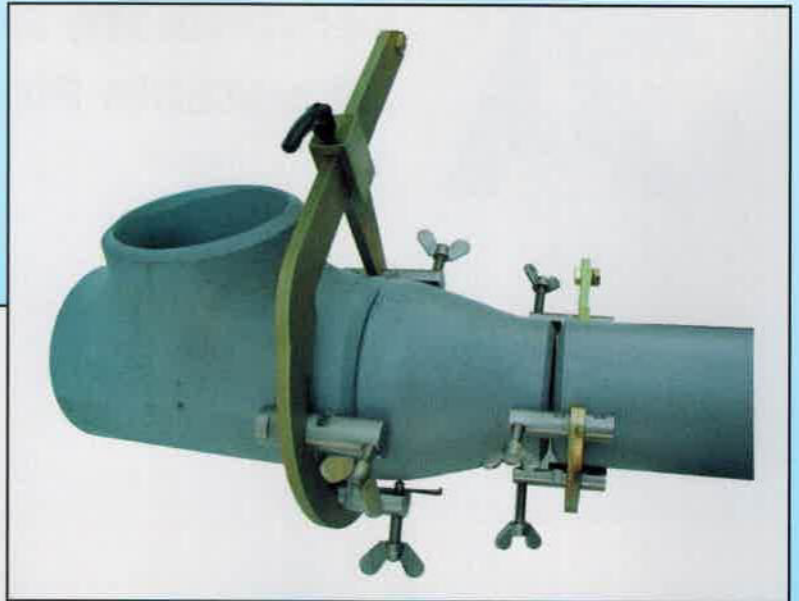

▲ T-Stück - Reduzierung - Rohr
Tee - Pipe Reducer - Pipe

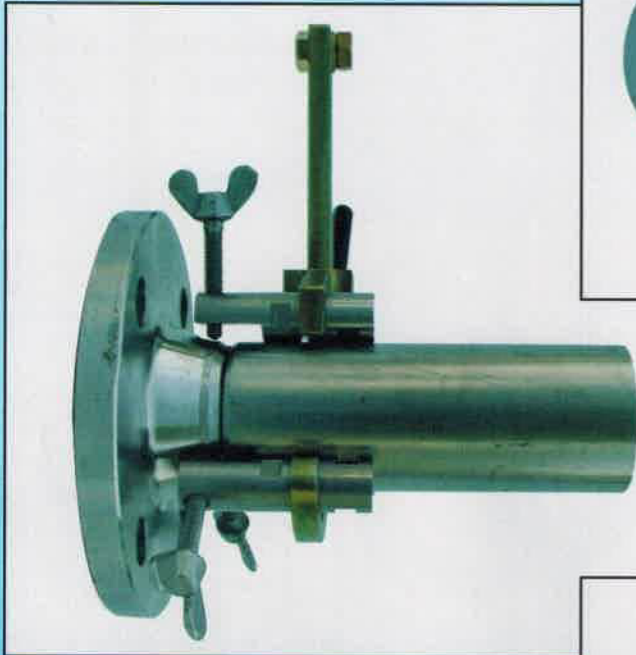

▲ Flansch - Rohr
Flange - Pipe

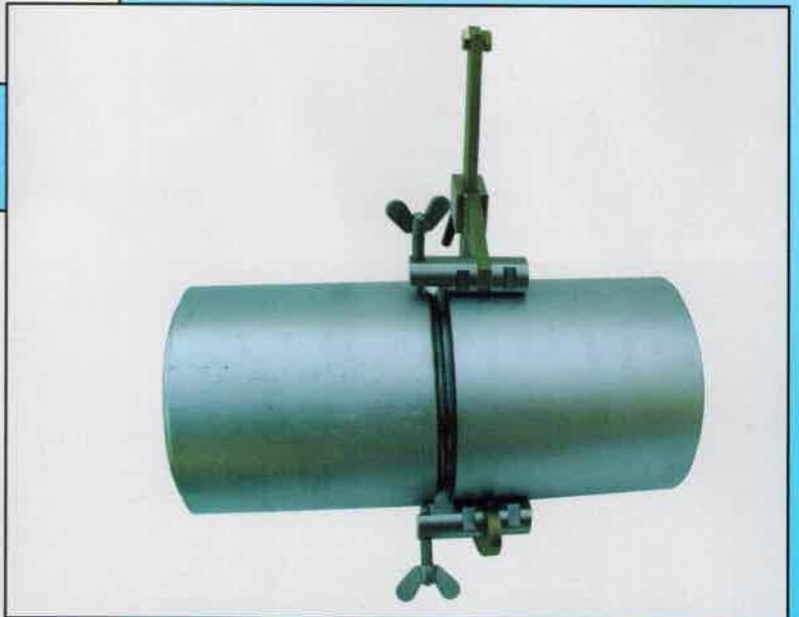

▲ Rohr - Rohr
Pipe - Pipe



◀ Rohr - Reduzierung - Rohr
Pipe - Pipe Reducer - Pipe



▲ Rohr – T-Stück mit Haltevorrichtung
Pipe – Tee with Holding Device

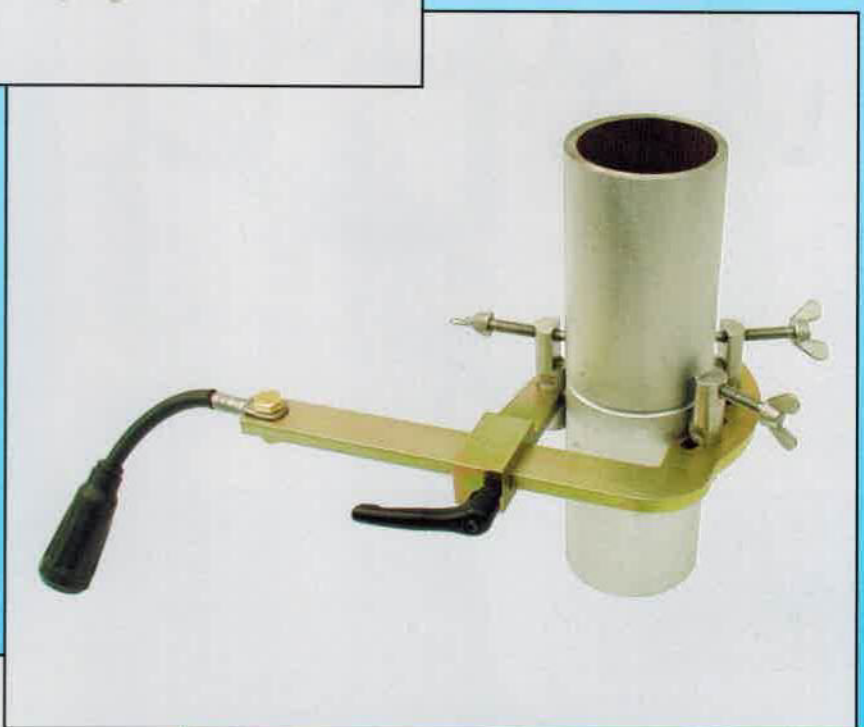

▲ Rohr – Rohr, mit Masse-Anschluss
Pipe – Pipe, Earth Clamp





- Für alle Werkstoffe
- Ermöglicht eine rationellere Vorbereitung der Schweißarbeiten
- Einfache Handhabung
- Verbesserte Arbeitssicherheit
- Qualitätssicherung durch präzise Feineinstellung
- Patentierte

- ① Spannbügel
- ② Schnellspannarm, verschiebbar
- ③ Handhebel Feststeller
- ④ VA Spannkloben (2-teilig), 3 Stück
- ⑤ VA Flügelschraube mit Kugel
- ⑥ Stellbereich
- ⑦ Schraube für Masseanschluss

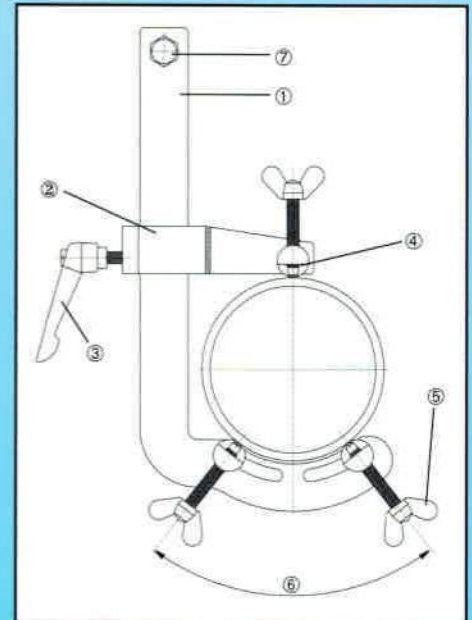
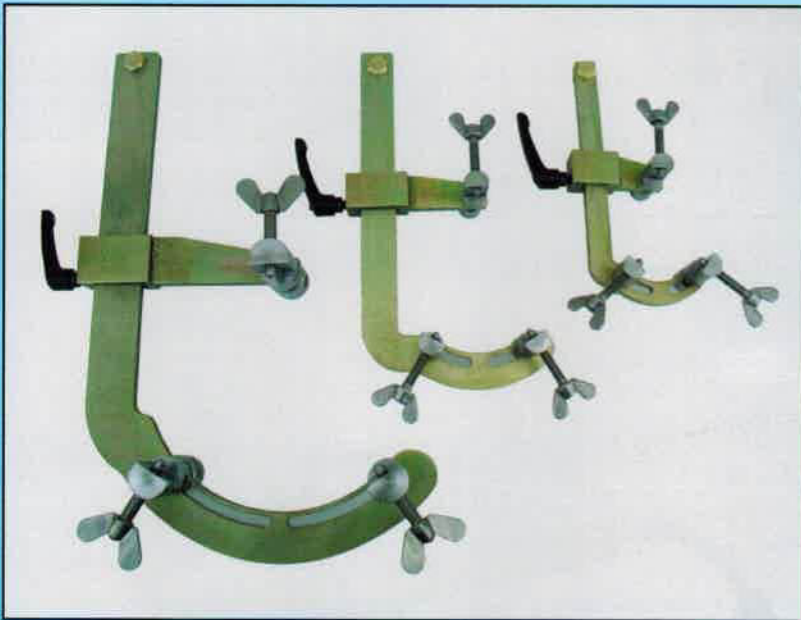

- For all materials
- Allows efficient preparation of welding
- Easy handling
- Optimized working security
- High quality by precise microadjustment
- Patented

- ① Tension Clamp
- ② Quick tension arm, adjustable
- ③ Hand lever fastener
- ④ SS face chuck (In 2 parts), 3 pieces
- ⑤ SS wing bolt with ball bearing
- ⑥ Regulating range
- ⑦ Screw for earth clamp

Typ/Type	JA 1/2-2 1/2"	JA 1-4"	JA 4-8"
Spannbereich	20-70 mm	30-115 mm	100-220 mm
Clamp capacity	1/2-2"	1-4"	4-8"
Gewicht	1,35 kg	2,1 kg	4,0 kg
Net weight	2,98 lbs	4,64 lbs	8,83 lbs

Bitte beachten Sie, dass wir unsere Produkte stetig verbessern. Wir behalten uns das Recht vor, Änderungen auch ohne vorherige Ankündigungen vorzunehmen. Wir haften nicht für Schäden, die durch unsachgemäße Anwendung unserer Produkte entstehen.

Please note that we are continually improving our products. We therefore reserve the right to modify products without prior notice. We can not be held liable for damages arising out of the inappropriate use of the product.



Rohr-Zentrierketten Standard

Flexible Rohr-Zentriervorrichtungen.
Einsetzbar ab DN 150.

Erleichtern das genaue Anpassen
zum Schweißen.
Passen um jedes Rohr oder
jeden Behälter.

In 5 verschiedenen Größen.
In Stahl korrosionsgeschützt
oder Edelstahl.

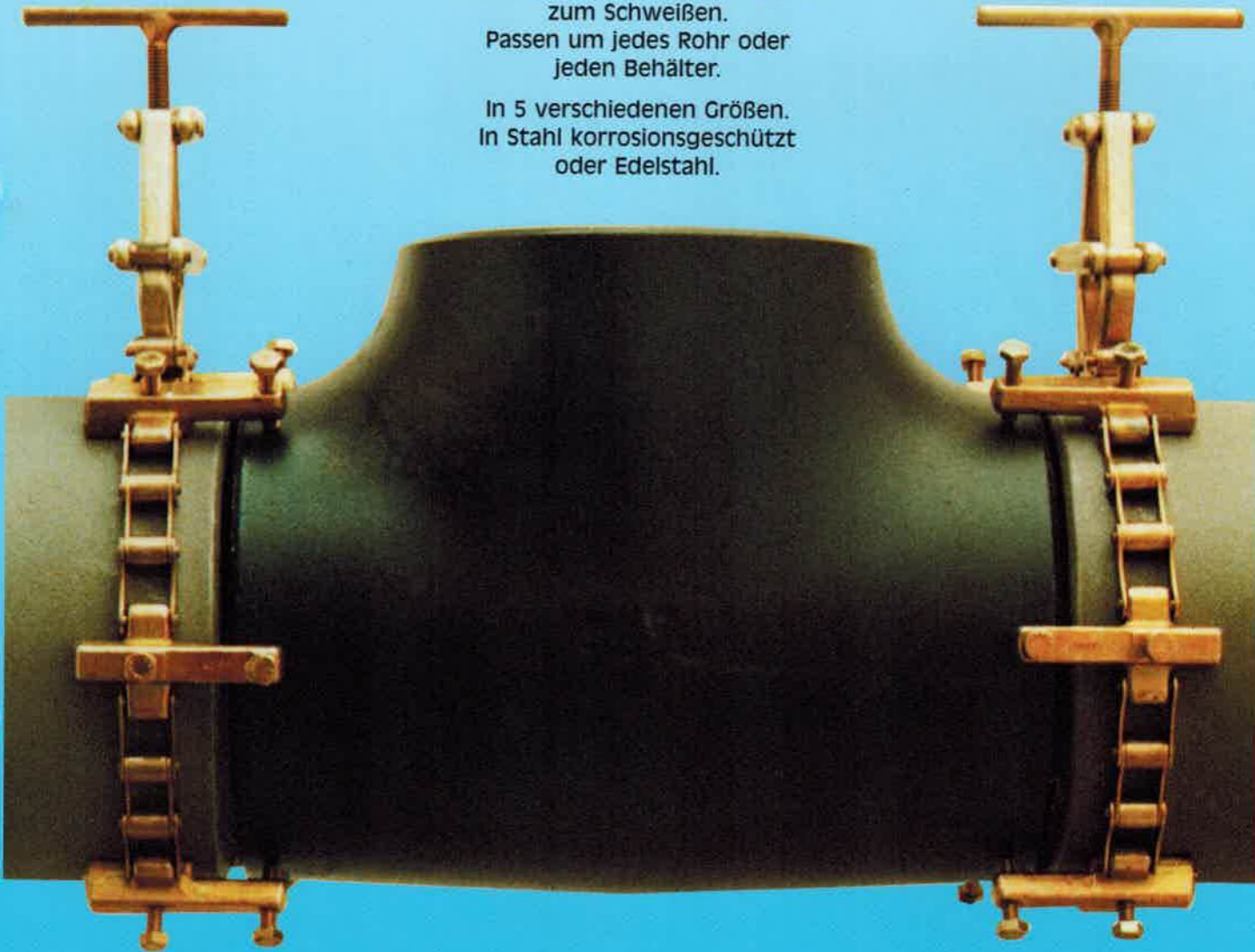

2,0 kg

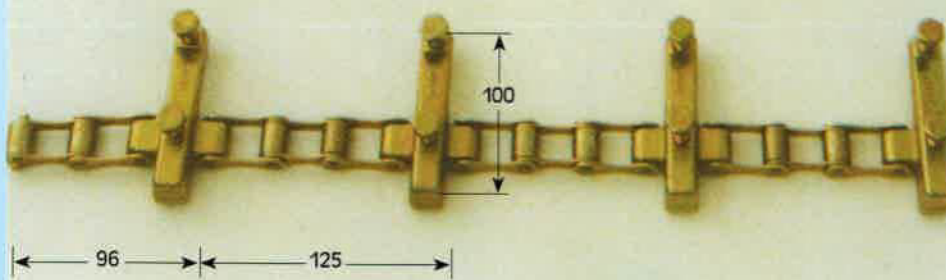

1 kg



8,2 kg

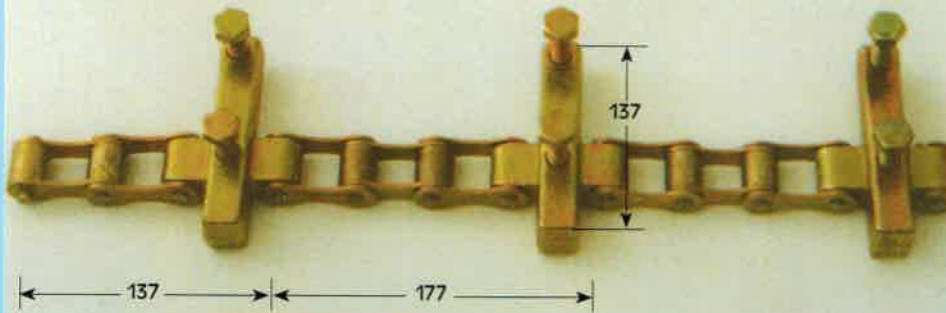

2,2 kg



11,5 kg

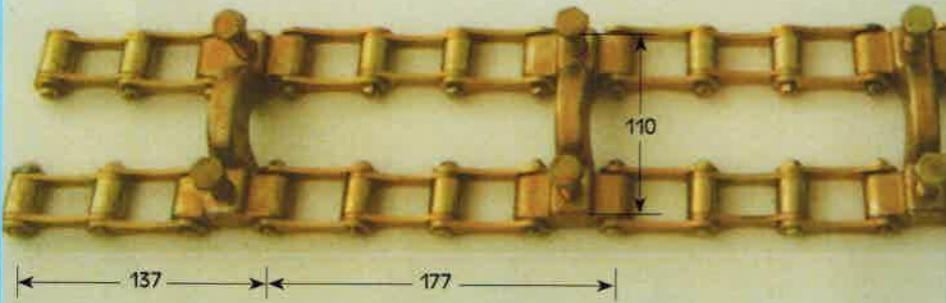

10 kg



17,4 kg

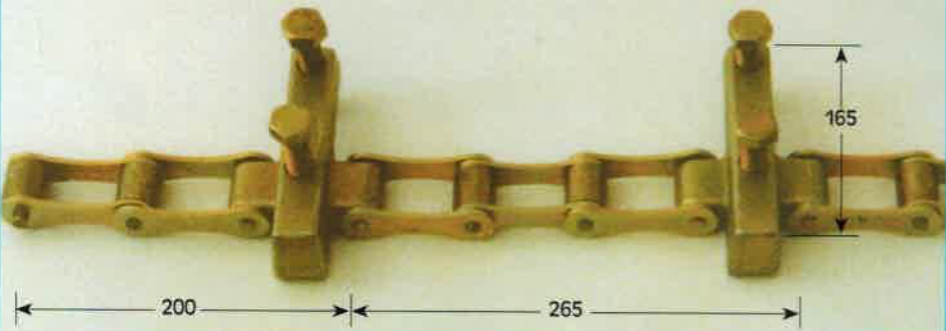

4,3 kg



25 kg

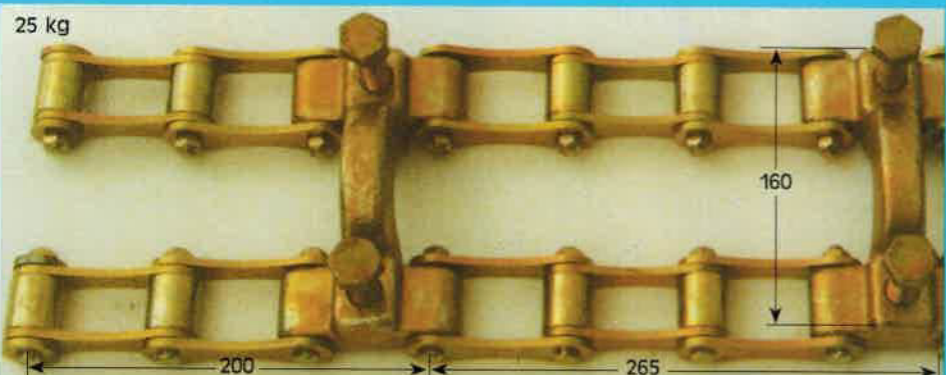

21,5 kg



Leichte Ausführung,
Stahl korrosionsgeschützt
oder Edelstahl.
Standardlänge 650 mm,
5 Spannkreuze.
Ab DN 150 einsetzbar.

Berechnung der Gesamtlänge
(Rohr $\ddot{a}^{\circ} + 15 \text{ mm}$) x 3,14 = L

Bestellnummern:

Kette Stahl korrosionsgeschützt 150C
Verlängerungsglied 125 mm lg. 150CV
Schloss Stahl korrosionsgeschützt 150CS

Kette Edelstahl 150E
Verlängerungsglied 125 mm lg. 150EV
Schloss Edelstahl 150ES



Mittelschwere Ausführung,
Stahl korrosionsgeschützt
oder Edelstahl.
Standardlänge 1275 mm,
7 Spannkreuze.
Ab DN 200 einsetzbar.

Berechnung der Gesamtlänge
(Rohr $\ddot{a}^{\circ} + 21 \text{ mm}$) x 3,14 = L

Bestellnummern:

Kette Stahl korrosionsgeschützt 200C
Verlängerungsglied 177 mm lg. 200CV
Schloss Stahl korrosionsgeschützt 200CS

Kette Edelstahl 200E
Verlängerungsglied 177 mm lg. 200EV
Schloss Edelstahl 200ES



Mittelschwere doppelte
Ausführung,
Stahl korrosionsgeschützt
oder Edelstahl.
Standardlänge 1275 mm,
7 Spannlieder.
Ab DN 200 einsetzbar.

Berechnung der Gesamtlänge
(Rohr $\ddot{a}^{\circ} + 21 \text{ mm}$) x 3,14 = L

Bestellnummern:

Kette Stahl korrosionsgeschützt D200C
Verlängerungsglied 177 mm lg. D200CV
Schloss Stahl korrosionsgeschützt D200CS

Kette Edelstahl D200E
Verlängerungsglied 177 mm lg. D200EV
Schloss Edelstahl D200ES



Schwere Ausführung,
Stahl korrosionsgeschützt
oder Edelstahl.
Standardlänge 1920 mm,
7 Spannkreuze.
Ab DN 300 einsetzbar.

Berechnung der Gesamtlänge
(Rohr $\ddot{a}^{\circ} + 26 \text{ mm}$) x 3,14 = L

Bestellnummern:

Kette Stahl korrosionsgeschützt 300C
Verlängerungsglied 265 mm lg. 300CV
Schloss Stahl korrosionsgeschützt 300CS

Kette Edelstahl 300E
Verlängerungsglied 265 mm lg. 300EV
Schloss Edelstahl 300ES



Schwere doppelte
Ausführung,
Stahl korrosionsgeschützt
oder Edelstahl.
Standardlänge 1920 mm,
7 Spannlieder.
Ab DN 300 einsetzbar.

Berechnung der Gesamtlänge
(Rohr $\ddot{a}^{\circ} + 26 \text{ mm}$) x 3,14 = L

Jede Kette ist beliebig
verlängerbar.

Bestellnummern:

Kette Stahl korrosionsgeschützt D300C
Verlängerungsglied 265 mm lg. D300CV
Schloss Stahl korrosionsgeschützt D300CS

Kette Edelstahl D300E
Verlängerungsglied 265 mm lg. D300EV
Schloss Edelstahl D300ES



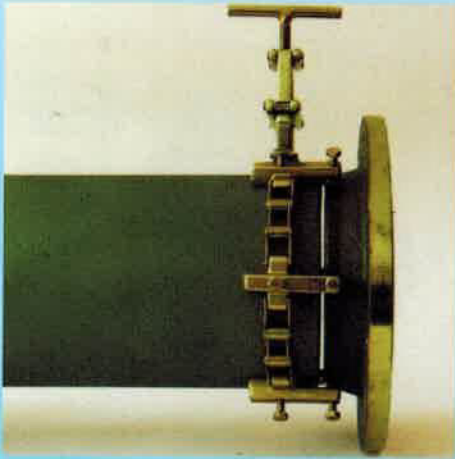

Made in Germany

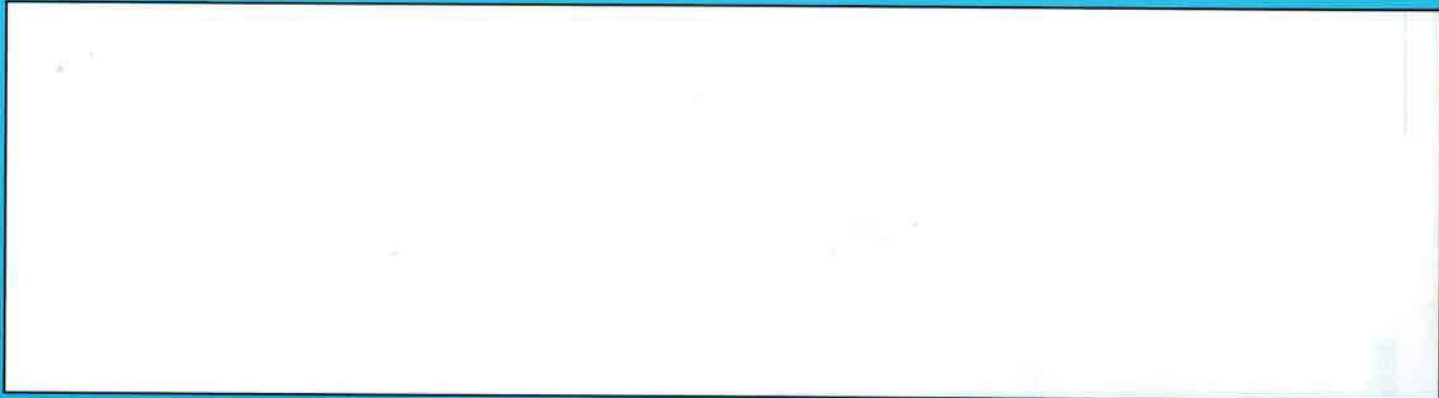
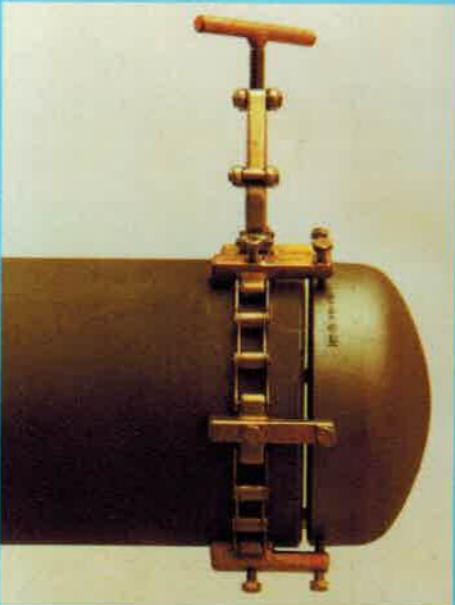
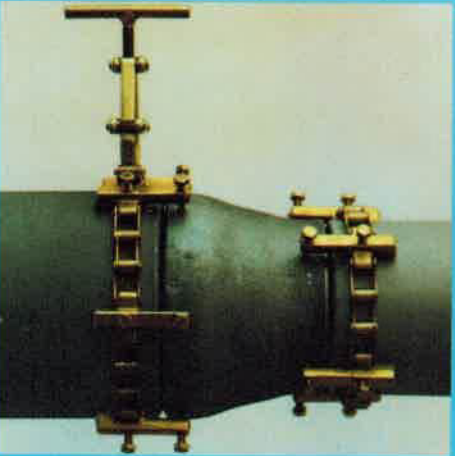

Bitte beachten Sie, dass wir unsere Produkte stetig verbessern.
Wir behalten uns daher das Recht vor, Änderungen auch ohne vorherige Ankündigungen vorzunehmen.



Rohr-Zentrierketten kurzgliedrig

Flexible Rohr-Zentriervorrichtungen.

Neben den Standard-Ausführungen eignen sich die kurzgliedrigen Zentrierketten insbesondere zum präzisen Zentrieren von dünnwandigen Rohren und Behältern.

Rohre und Behälter mit großer Verformung erfordern beim Zusammenbau eine aufwendige Zentrierarbeit bei gleichzeitigem Einbringen von verbleibenden Teilschweißungen (Heftstellen). Dieses ist mit den kurzgliedrigen Rohrzentrierketten bestens machbar.

Kurzgliedrige Zentrierketten werden in 5 verschiedenen Größen hergestellt. Lieferbar in Ausführungen Stahl korrosionsgeschützt oder Edelstahl.

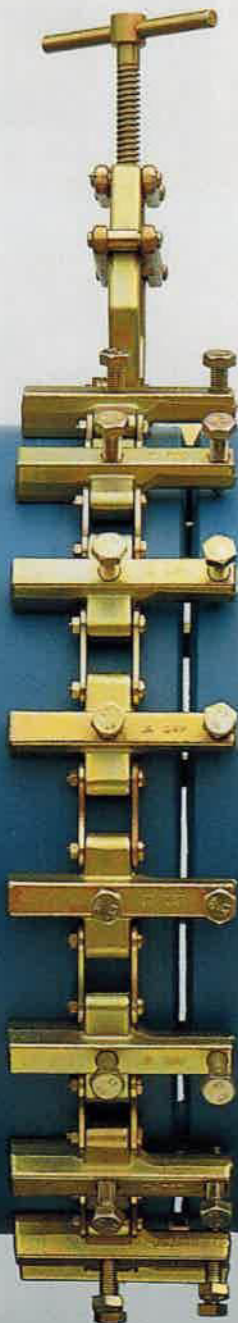

150CK
150EK

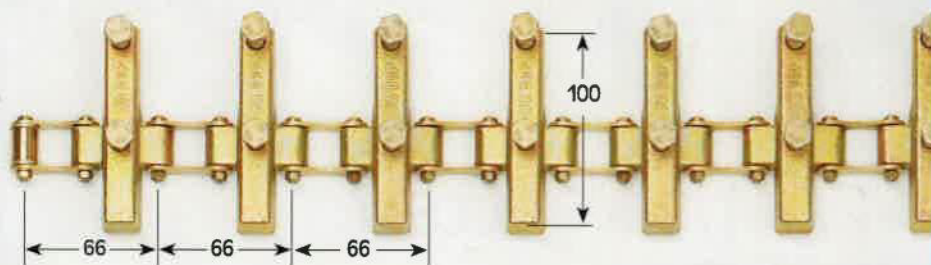

1 kg



max. 105 mm

200CK
200EK

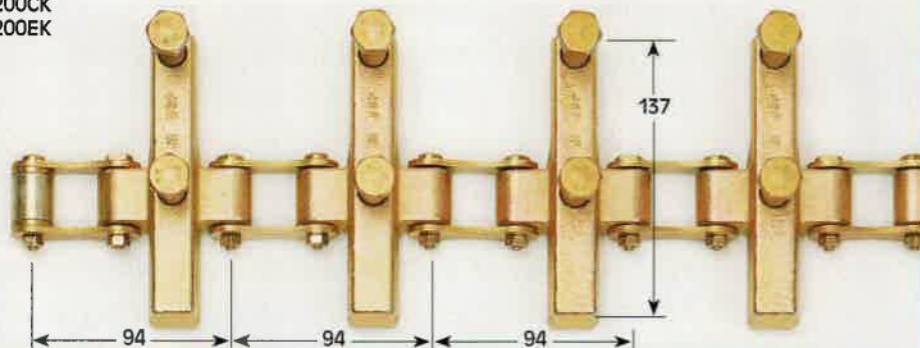

2,2 kg



max. 125 mm

D200CK
D200EK

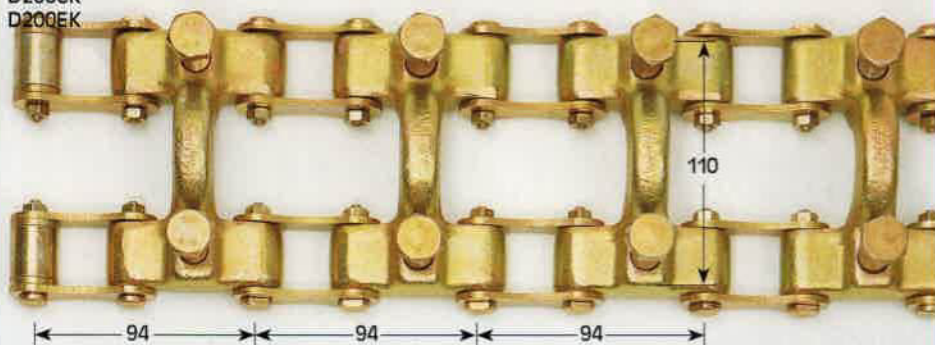

10 kg



max. 170 mm

300CK
300EK

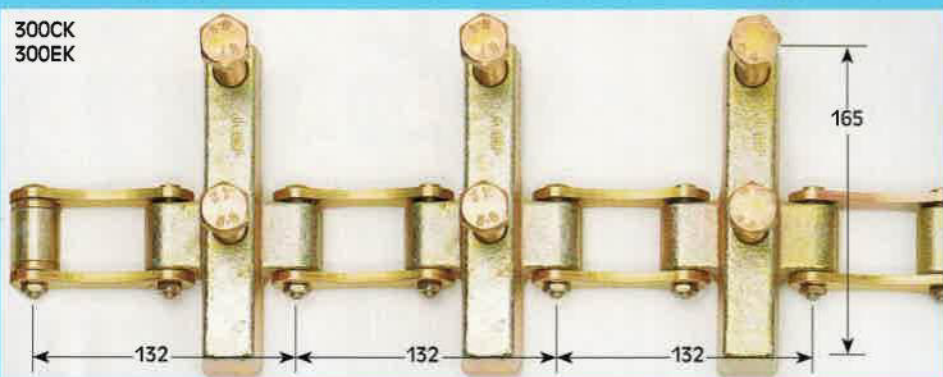

4,3 kg



max. 155 mm

D300CK
D300EK

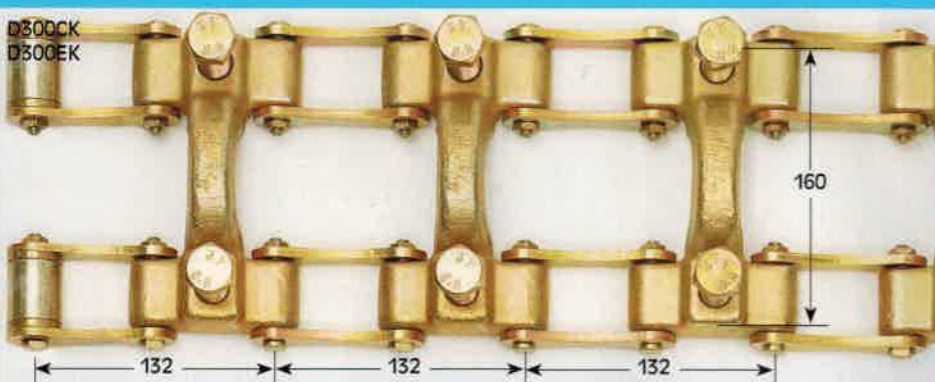

21,5 kg



max.
215 mm

Leichte Ausführung,
Stahl korrosionsgeschützt
oder Edelstahl.
Ab DN 150 einsetzbar.

Berechnung der Gesamtlänge
einer Kette
(Rohr $\ddot{a}^{\circ} + 15 \text{ mm}$) $\times 3,14 = L$

Bestellnummern:

Kette Stahl korrosionsgeschützt 150CK
Verlängerungsglied 66 mm lg. 150CKV
Schloss Stahl korrosionsgeschützt 150CS

Kette Edelstahl 150EK
Verlängerungsglied 66 mm lg. 150EKV
Schloss Edelstahl 150ES



Mittelschwere Ausführung,
Stahl korrosionsgeschützt
oder Edelstahl.
Ab DN 200 einsetzbar.

Berechnung der Gesamtlänge
einer Kette
(Rohr $\ddot{a}^{\circ} + 21 \text{ mm}$) $\times 3,14 = L$

Bestellnummern:

Kette Stahl korrosionsgeschützt 200CK
Verlängerungsglied 94 mm lg. 200CKV
Schloss Stahl korrosionsgeschützt 200CS

Kette Edelstahl 200EK
Verlängerungsglied 94 mm lg. 200EKV
Schloss Edelstahl 200ES



Mittelschwere doppelte
Ausführung,
Stahl korrosionsgeschützt
oder Edelstahl.
Ab DN 200 einsetzbar.

Berechnung der Gesamtlänge
einer Kette
(Rohr $\ddot{a}^{\circ} + 21 \text{ mm}$) $\times 3,14 = L$

Bestellnummern:

Kette Stahl korrosionsgeschützt D200CK
Verlängerungsglied 94 mm lg. D200CKV
Schloss Stahl korrosionsgeschützt D200CS

Kette Edelstahl D200EK
Verlängerungsglied 94 mm lg. D200EKV
Schloss Edelstahl D200ES



Schwere Ausführung,
Stahl korrosionsgeschützt
oder Edelstahl.
Ab DN 300 einsetzbar.

Berechnung der Gesamtlänge
einer Kette
(Rohr $\ddot{a}^{\circ} + 26 \text{ mm}$) $\times 3,14 = L$

Bestellnummern:

Kette Stahl korrosionsgeschützt 300CK
Verlängerungsglied 132 mm lg. 300CKV
Schloss Stahl korrosionsgeschützt 300CS

Kette Edelstahl 300EK
Verlängerungsglied 132 mm lg. 300EKV
Schloss Edelstahl 300ES



Schwere doppelte
Ausführung,
Stahl korrosionsgeschützt
oder Edelstahl.
Ab DN 300 einsetzbar.

Berechnung der Gesamtlänge
einer Kette
(Rohr $\ddot{a}^{\circ} + 26 \text{ mm}$) $\times 3,14 = L$

Jede Kette ist beliebig
verlängerbar.

Bestellnummern:

Kette Stahl korrosionsgeschützt D300CK
Verlängerungsglied 132 mm lg. D300CKV
Schloß Stahl korrosionsgeschützt D300CS

Kette Edelstahl D300EK
Verlängerungsglied 132 mm lg. D300EKV
Schloss Edelstahl schweißplattiert D300ES





Made in Germany

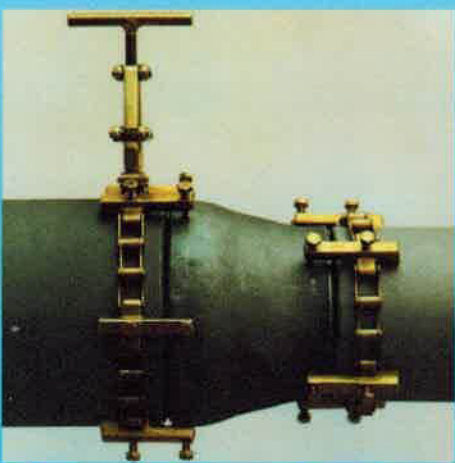
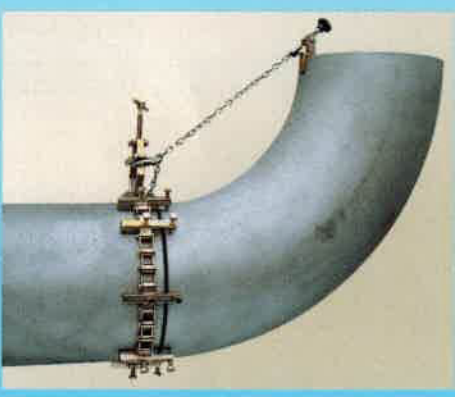
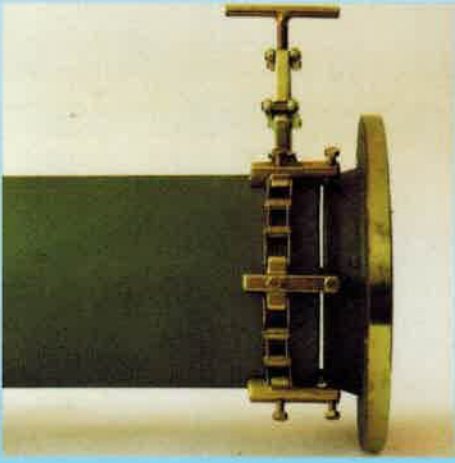

Beispiele: Abbildungen Rohr-Zentrierkette Standard. Gleiche Anwendung ist für die kurzgliedrige möglich.



Bitte beachten Sie, dass wir unsere Produkte stetig verbessern. Wir behalten uns daher das Recht vor, Änderungen auch ohne vorherige Ankündigungen vorzunehmen.

Printed in Germany



Rohr-Zentrierketten langgliedrig

Flexible Rohr-Zentriervorrichtungen mit brückenfreien Zentriergliedern,
besonders geeignet für die Fallnahtschweißung.

Einsetzbar ab DN 200. Passen um jedes Rohr oder jeden Behälter.

Zwei verschiedene Größen sind lieferbar.

Hergestellt werden diese in Stahl korrosionsgeschützt oder Edelstahl.

Die Anzahl der brückenfreien Zentrierglieder läßt sich auf Wunsch verändern,
um eine größtmögliche Wurzelnaht kontinuierlich einzubringen.

Die Zugänglichkeit für den Einsatz einer Winkelschleifmaschine
ist durch die flache Bauhöhe gegeben.

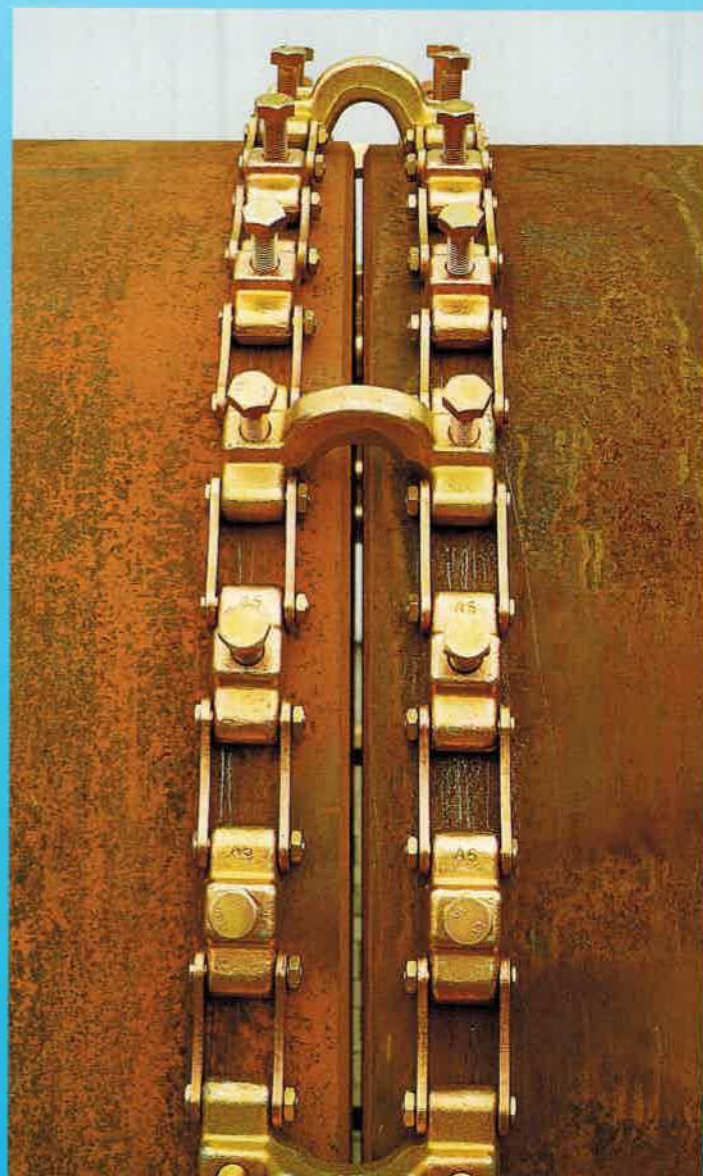

Typ 1, mittelschwere doppelte Ausführung (langgliedrig)

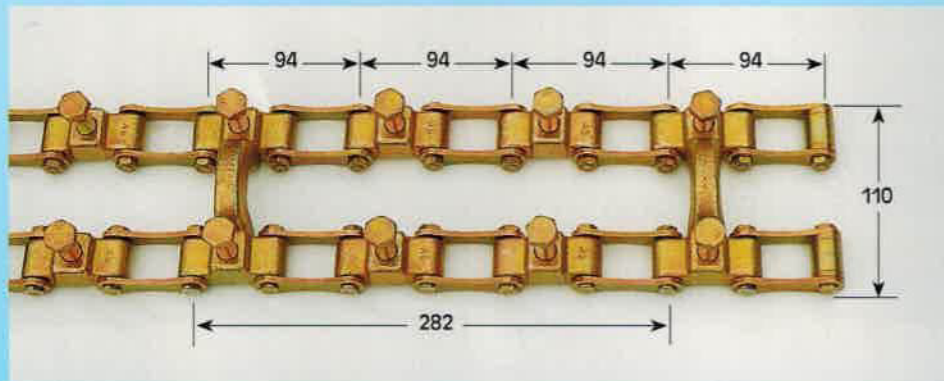
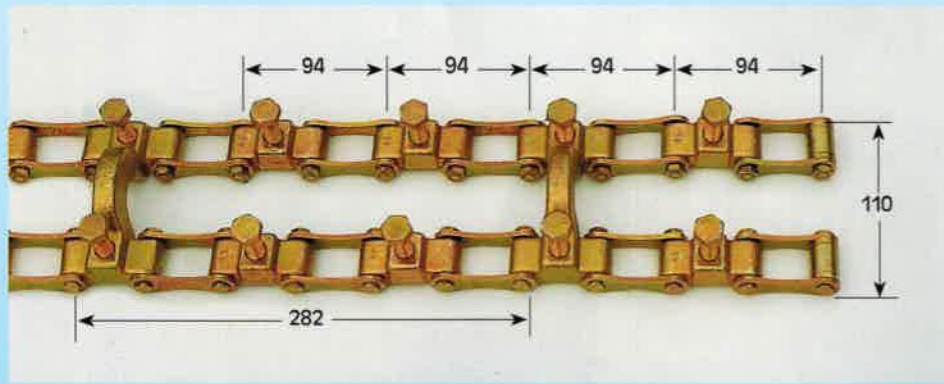

Typ 2, schwere doppelte Ausführung (langgliedrig)

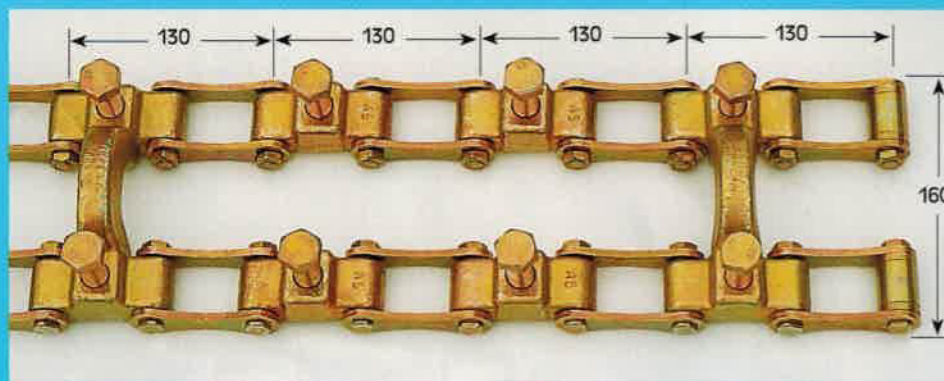
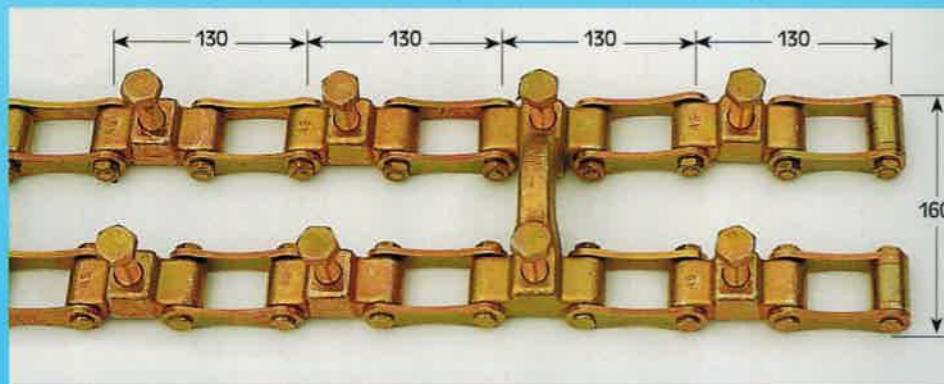

■ D200CL Stahl
korrosionsgeschützt

■ D200EL Edelstahl

Geeignet für Rohre von
DN 200 bis DN 1000

Berechnung der Gesamt-
länge einer Kette
(Rohr \ddot{a} ^o+ 21 mm) x 3,14 = L

Jedes brückenfreie Einzel-
glied hat eine Länge von
94 mm.

Bei Bestellung bitte die
Anzahl der brückenfreien
Einzelglieder zwischen den
Stützgliedern wahlweise
festlegen.

Bestellnummern:

Kette Stahl korrosionsgeschützt D200CL	
Verlängerungsglied, Stahl, mit Brücke, 94 mm lg.	D200CLVB
Verlängerungsglied, Stahl, ohne Brücke, 94 mm lg.	D200CLVO

Schloss Stahl	D200CS
---------------	--------

Bestellnummern:

Kette Edelstahl	D200EL
Verlängerungsglied, Edelstahl, mit Brücke, 94 mm lg.	D200ELVB
Verlängerungsglied, Edelstahl, ohne Brücke, 94 mm lg.	D200ELVO

Schloss Edelstahl	D200ES
-------------------	--------



■ D300CL Stahl
korrosionsgeschützt

■ D300EL Edelstahl

Geeignet für Rohre von
DN 300 bis DN 2000

Berechnung der Gesamt-
länge einer Kette
(Rohr \ddot{a} ^o+ 26 mm) x 3,14 = L

Jedes brückenfreie Einzel-
glied hat eine Länge von
130 mm.

Bei Bestellung bitte die
Anzahl der brückenfreien
Einzelglieder zwischen den
Stützgliedern wahlweise
festlegen.

Bestellnummern:

Kette Stahl korrosionsgeschützt D300CL	
Verlängerungsglied, Stahl, mit Brücke, 130 mm lg.	D300CLVB
Verlängerungsglied, Stahl, ohne Brücke, 130 mm lg.	D300CLVO

Schloss Stahl	D300CS
---------------	--------

Bestellnummern:

Kette Edelstahl	D300EL
Verlängerungsglied, Edelstahl, mit Brücke, 130 mm lg.	D300ELVB
Verlängerungsglied, Edelstahl, ohne Brücke, 130 mm lg.	D300ELVO

Schloss Edelstahl/ schweißplattiert	D300ES
--	--------





Zentrieren von Hand oder mit Elektroschrauber

Made in Germany

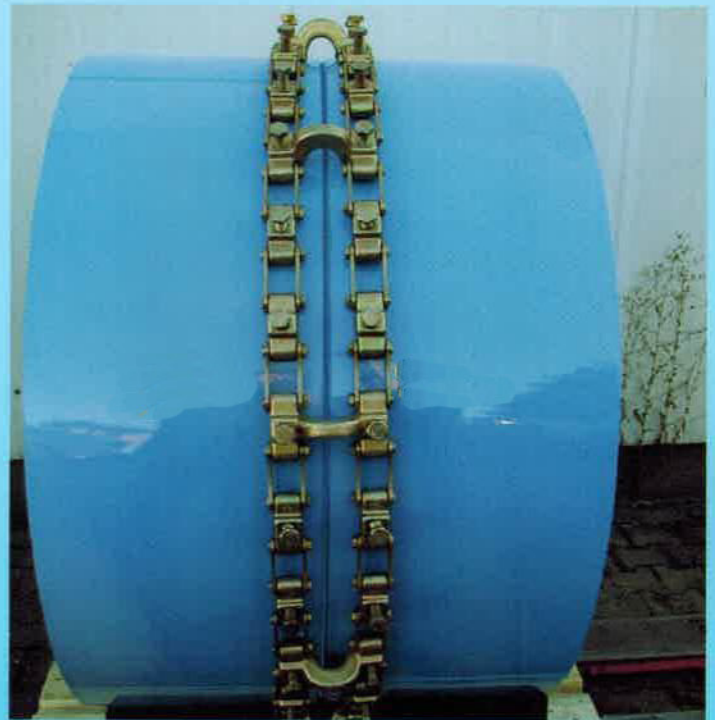
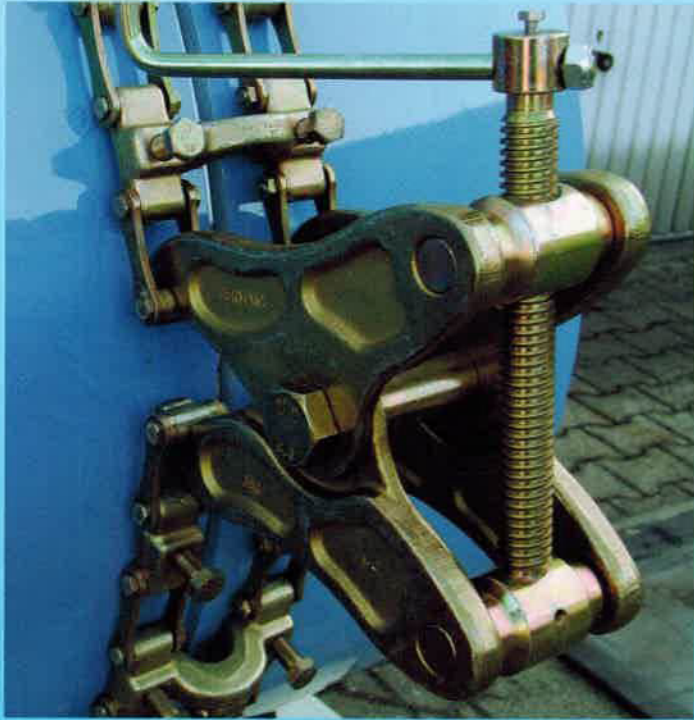

Printed in Germany

Bitte beachten Sie, dass wir unsere Produkte stetig verbessern.
Wir behalten uns daher das Recht vor, Änderungen auch ohne vorherige Ankündigungen vorzunehmen.



Centromat



Typ 2

CENTROMAT®- Innenzentrier-Vorrichtung

mit Spannkeilen. Schnelles, sicheres und genaues Zentrieren und Spannen von Flanschen, Stutzen, Ringen etc. an Rohren und zylindrischen Behältern in einem Arbeitsgang. Mit Ablagefläche für Glattflansche. Automatischer Durchmesserenausgleich auch extrem unterschiedlicher Durchmesser. Um elektrolytische Korrosionen zu vermeiden, Spannkeile wahlweise aus VA, AL, CU gegen Aufpreis. Wir liefern auch Sonderanfertigungen.

Best.-Nr.	Größe	Spann-bereich (mm)	Gew. (kg) Stahl	Best.-Nr.	Größe	Spann-bereich (mm)	Gew. (kg) Edel-stahl
2004S	004	15-19	0,20	2004E	004	15-19	0,20
2003S	003	16-20	0,25	2003E	003	16-20	0,25
2002S	002	19-25	0,30	2002E	002	19-25	0,30
2001S	001	24-32	0,50	2001E	001	24-32	0,50
201S	01	31-40	0,50	201E	01	31-40	0,50
20S	0	38-52	1,30	20E	0	38-52	1,30
200S	00	51-64	1,35	200E	00	51-64	1,35

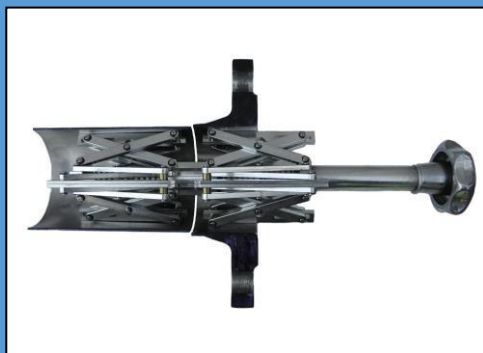

Typ 3 A

CENTROMAT®- Innenzentrier-Vorrichtung

Auf Antrieb schnelles, sicheres und genaues Zentrieren und Spannen von Flanschen, Stutzen, Ringen etc. an Rohren und zylindrischen Behältern. Mit Ablagefläche für Glattflansche. Automatischer Durchmesserenausgleich auch extrem unterschiedlicher Durchmesser. Ohne zusätzliche Justierung, in einem Arbeitsgang, mit einem Handgriff, ohne Helfer, ohne Zwischenkontrollen. Zentrierung erfolgt von innen. Die Schweißstelle ist immer rundum zugänglich. Um elektrolytische Korrosionen zu vermeiden, Anlageschiene wahlweise aus VA, AL, CU gegen Aufpreis. Wir liefern auch Sonderanfertigungen.

Best.-Nr.	Größe	Spann-bereich (mm)	Gew. (kg) Stahl	Best.-Nr.	Größe	Spann-bereich (mm)	Gew. (kg) Edel-stahl
3AIS	1	54-140	1,25	3AIE	1	54-140	1,25
3A2S	2	85-220	3,60	3A2E	2	85-220	3,60



Centromat

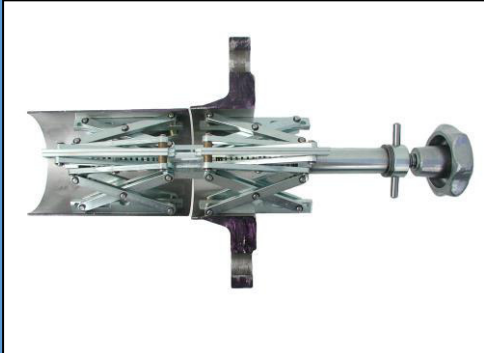

Typ 4

CENTROMAT®- Innenzentrier-Vorrichtung

Zu verwenden wie neben der Abbildung 3A beschrieben, jedoch besonders vorteilhaft bei schwergewichtigen Formteilen durch unabhängig voneinander spannbare Spreizelemente. Die Zentriervorrichtung wird mit dem unteren Spreizelement im Rohr fixiert, der Flansch o.ä. aufgesetzt und durch das obere Spreizelement endgültig zentriert und fest gespannt. So ist eine sichere, schnelle Handhabung gewährleistet; die "dritte Hand" ist absolut überflüssig. Wir liefern auch Sonderausführungen.

Best.-Nr.	Größe	Spann-bereich (mm)	Gew. (kg) Stahl	Best.-Nr.	Größe	Spann-bereich (mm)	Gew. (kg) Edel-stahl
<i>41ES</i>	1 / e	54-140	1,30	<i>41EE</i>	1 / e	54-140	1,30
<i>42ES</i>	2 / e	85-220	3,90	<i>42EE</i>	2 / e	85-220	3,90
<i>43ES</i>	3 / e	120-350	11,65	<i>43EE</i>	3 / e	120-350	11,65
<i>44ES</i>	4 / e	180-520	27,00	<i>44EE</i>	4 / e	180-520	27,00
<i>44ESS</i>	4 / e / s	400-940	39,00	<i>44ESE</i>	4 / e / s	400-940	39,00