

**WIR BRINGEN SIE
GANZ NACH OBEN**

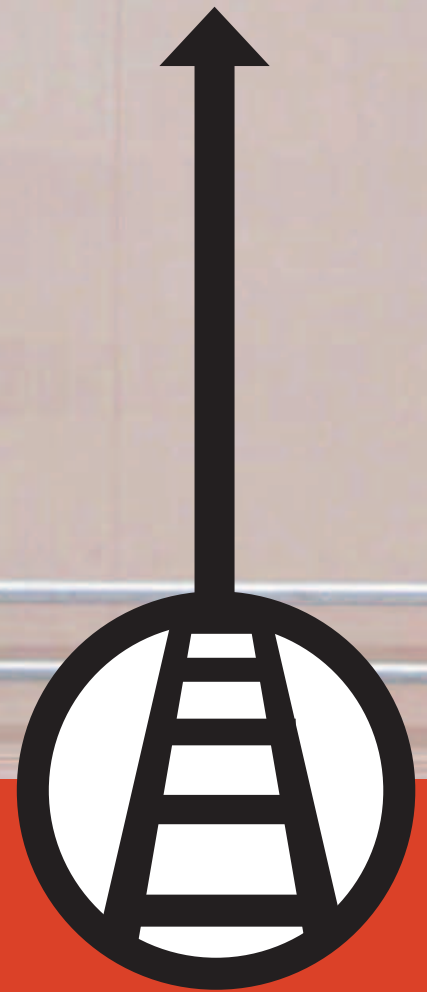

LEICHT ZU TRANSPORTIEREN

SCHNELL AUFGESTELLT

SICHER ZU BESTEIGEN



LEITERN

EIN NATURPRODUKT VON JUST

Type 12 Holz-STEHLLEITER

- aus handselektierten Nadelholzholmen
- Standsprossen aus Hartholz
- robuste, verzinkte Beschläge, Schrauben und selbstsichernde Muttern
- Stahldurchzugsschraube unterhalb der Standsprossen (bei Leitern mit Kette)
- doppelte Ketten- oder Gurtsicherung
- imprägniert
- Tragkraft 150 kg
- ab 12-013 Holme mehrschichtverleimt

12-0

Die universell einsetzbare Leiter für den täglichen und besonderen beruflichen Gebrauch geprüft und gefertigt nach ÖNORM EN 131 bzw. ÖNORM Z 1501

- Sprossenabstand 30 cm
- der Abstand der beiden obersten nicht bestelgbaren Sprossen beträgt 32 cm, wodurch bequemes Stehen ermöglicht wird

Art.Nr.	Leiterlänge	ca. Gewicht	Preise exkl. MwSt.
12-003	1,06 m	5,0 kg	49,60
12-004	1,36 m	6,0 kg	50,60
12-005	1,66 m	7,0 kg	62,60
12-006	1,96 m	8,5 kg	75,80
12-007	2,26 m	9,5 kg	91,70
12-008	2,56 m	12,5 kg	106,70
12-009	2,86 m	13,0 kg	127,20
12-010	3,16 m	16,0 kg	158,40
12-011	3,46 m	18,0 kg	171,60
12-012	3,76 m	19,0 kg	177,10
12-013	4,06 m	26,5 kg	244,90
12-014	4,36 m	30,0 kg	284,00
12-015*	4,66 m	37,0 kg	387,00
12-016*	4,96 m	43,0 kg	411,10

* Bestellartikel



12-1 (ohne Abb.) geprüft nach EN 131



- Sprossenabstand beträgt generell 28 cm

Art.Nr.	Leiterlänge	ca. Gewicht	Preise exkl. MwSt.
12-103	1,00 m	5,0 kg	49,60
12-104	1,28 m	6,0 kg	50,60
12-105	1,56 m	7,0 kg	62,60
12-106	1,84 m	8,0 kg	75,80
12-107	2,12 m	10,0 kg	91,70
12-108	2,40 m	12,0 kg	106,70
12-109	2,68 m	14,0 kg	127,20
12-110	2,96 m	17,0 kg	158,40
12-111	3,24 m	18,5 kg	171,60
12-112	3,52 m	20,0 kg	177,10
12-114	4,08 m	25,0 kg	284,00



Abb. 1



Abb. 2

Beschreibung siehe rechts



Type 31 Holz-Sprossenleiter geprüft nach EN 131

- aus handselektierten Nadelholzholmen
- Sprossen aus Hartholz
- verleimte Doppelkeilverbindungen zwischen Holmen und Sprossen
- imprägniert
- Leiterbreite außen ca. 39 cm

ART.NR.	Leiterlänge	ca. Gewicht	Preise exkl. MwSt.
31-006	2,00 m	4,0 kg	31,90
31-008	2,50 m	6,0 kg	46,80
31-009	3,00 m	6,5 kg	57,50
31-011	3,50 m	8,0 kg	73,40
31-013*	4,00 m	9,5 kg	79,10
31-015*	4,50 m	10,5 kg	105,60
31-017*	5,00 m	12,0 kg	117,80
31-020*	6,00 m	14,0 kg	187,00

*Bestellartikel

Type 36 Holz-Stufenleiter geprüft nach EN 131

- bequemer, sicherer Aufstieg
- 80 mm tiefe, abgerundete Stufen
- vierfach mit den Holmen verschraubt
- zusätzliche Sicherheitssprossen unter jeder zweiten Stufe
- Leiterbreite außen ca. 40 cm

ART.NR.	Leiterlänge	ca. Gewicht	Preise exkl. MwSt.
36-006*	2,00 m	4,5 kg	119,60
36-008*	2,50 m	5,0 kg	160,00
36-009*	3,00 m	7,0 kg	179,50
36-011*	3,50 m	8,5 kg	219,70

*Bestellartikel

Kunststoffschuhe (Abb. 1, links)

- leicht montierbar
- rutschhemmend
- hinterlassen keine Kratzer und Scheuerstellen am Boden
- verlängern die Lebensdauer der Leiter

ART.NR.	passend für Holm	Preise exkl. MwSt.
FIS-1008	60 mm	6,80/Paar
FIS-1009	65 mm	6,80/Paar
FIS-1021	schraubbar, für alle größeren Holme	7,20/Paar

Verlängerungsschenkel (Abb. 2, links)

- zum Aufstellen der Leiter auf Stiegen oder unebenem Boden
- doppelte Spezialzwingen für einfache Montage ohne Werkzeug

ART.NR.	passend für Holm	Preise exkl. MwSt.
19-021		44,40/Paar
19-013	bis 65 mm	56,80/Paar

Weiteres Zubehör auf Seite 16/17

ROBUST – Aluminiumleitern

- optimales Preis-/Leistungsverhältnis
- rutschhemmende Sprossen – in speziell entwickelte, doppelwandige Hohlprofil-Holme eingeschoben und unlösbar „pulsed arc“-verschweißt (Abb. 1)
- Kunststoffabdeckungen am oberen Leiterende
- rutschhemmende Kunststoffschuhe am Fußende
- Tragkraft 150 kg nach ÖNORM EN 131
- Sprossenabstand 28 cm



Abb. 1

Type R-100 Aluminium-Anlegeleiter geprüft nach ÖNORM EN 131

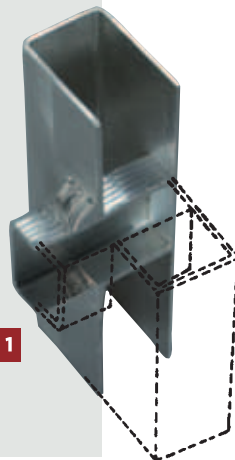

- rutschhemmende Kunststoffschuhe oben und unten
- Leiterbreite außen 36 cm

ART.NR.	Leiterlänge	ca. Gewicht	Preis exkl. MwSt.
R-106	1,96 m	3,0 kg	62,30
R-108	2,52 m	4,5 kg	69,20
R-110	3,08 m	5,6 kg	78,50
R-112	3,64 m	6,7 kg	98,70
R-114	4,20 m	7,8 kg	115,00
R-116	4,76 m	8,9 kg	159,50
R-118	5,32 m	10,0 kg	196,70

Type R-300 Aluminium-Stehleiter geprüft nach ÖNORM EN 131



- reißfeste Gurtbänder als Spreizsicherung
- auf Wunsch Knotenkette statt Gurtbänder (Bestellartikel)

ART.NR.	Leiterlänge	ca. Gewicht	Preise exkl. MwSt.
R-304	1,36 m	6,0 kg	131,60
R-305	1,64 m	7,0 kg	141,90
R-306	1,92 m	7,2 kg	156,60
R-307	2,20 m	9,0 kg	174,10
R-308	2,48 m	9,7 kg	189,80
R-309	2,76 m	11,5 kg	207,90
R-310	3,04 m	12,2 kg	224,20
R-312	3,60 m	15,0 kg	274,30

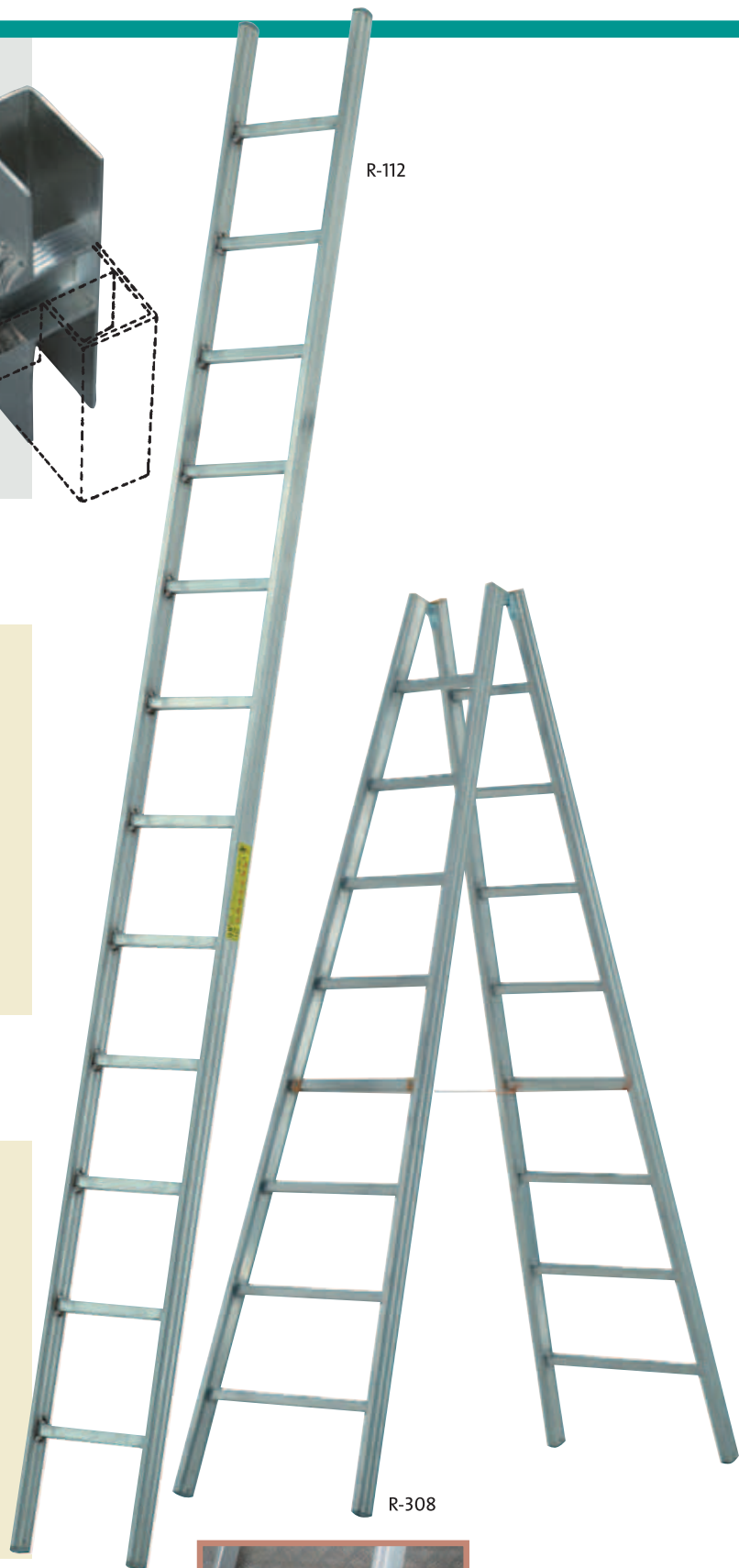

Verlängerungsschenkel (Abb. 2)

- zum Aufstellen der Leiter auf Stiegen oder unebenem Boden
- doppelte Spezialzwingen für einfache Montage ohne Werkzeug

ART.NR.	Artikel	passend für Leiter Art.Nr.	Preise exkl. MwSt.
19-520	60 mm	R- 300 sowie 52-009 bis 52-018	74,80/Paar



Abb. 2

Symbolfoto



Abb. 4



Abb. 3



Abb. 2

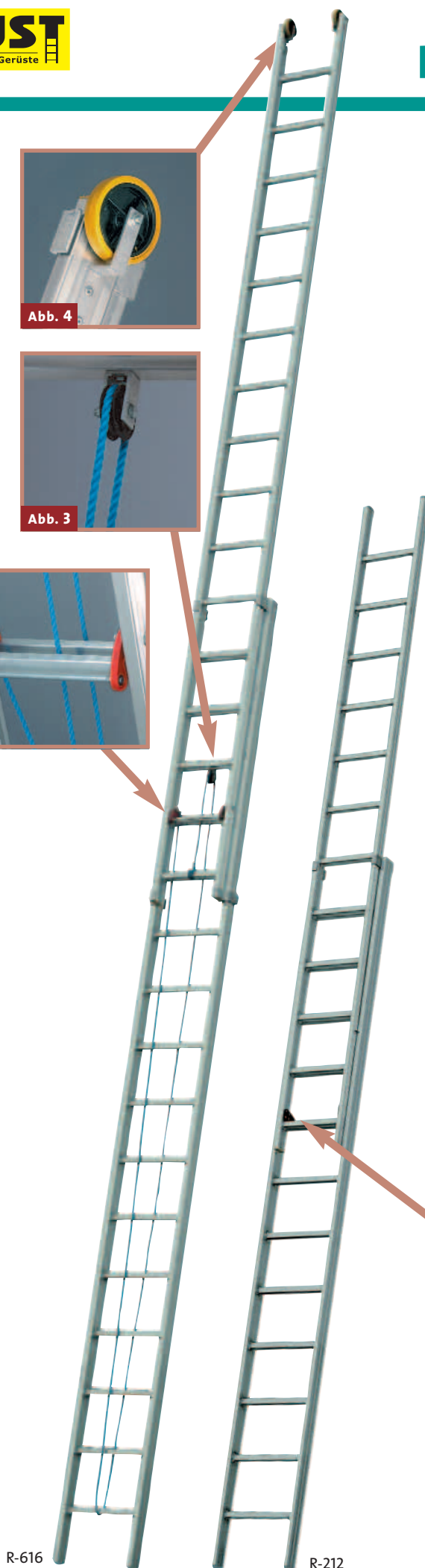

R-616

R-212

Type R-200 Aluminium-Schiebeleiter 2-teilig geprüft nach ÖNORM EN 131



- Spezial-Stahlhaken, kunststoffummantelt, mit Aushebesicherung (Abb. 1)
- massive Aluminium-Führungsklammern
- Leiterbreite außen 42 cm

ART.NR.	Länge eingeschoben	Länge ausgeschoben	ca. Gewicht	Preise exkl. MwSt.
R-206	1,97 m	3,16 m	7,5 kg	132,40
R-208	2,53 m	4,28 m	10 kg	170,20
R-210	3,09 m	5,40 m	12 kg	197,70
R-212	3,65 m	6,22 m	15 kg	232,30
R-214	4,21 m	7,30 m	18 kg	300,90

Type R-600 Aluminium-Schiebeleiter 2-teilig mit Seilzug geprüft nach ÖNORM EN 131



- vollautomatische Stahlhaken, kunststoffummantelt (Abb. 2)
- massive Aluminium-Führungsklammern oben und unten
- griffiges Kunststoffseil rundumlaufend (Abb. 3, Seilrolle)
- bedienerfreundliche Mauerrollen am oberen Ende des Schiebeteils (Abb. 4)
- Leiterbreite außen 42 cm

ART.NR.	Länge eingeschoben	Länge ausgeschoben	ca. Gewicht	Preise exkl. MwSt.
R-614	4,23 m	7,30 m	18kg	336,30
R-616	4,79 m	8,14 m	21kg	395,50
R-618	5,35 m	9,30 m	26kg	449,10
R-620	5,93 m	10,10 m	30kg	559,20



Abb. 1

Type R-500 Aluminium-Mehrzweckleiter 3-teilig geprüft nach ÖNORM EN 131



- einsetzbar als Stehleiter, Stehleiter mit Ausschubteil, 1-teilige Anlegeleiter, 2-teilige Schiebeleiter und 3-teilige Schiebeleiter
- Spezial-Stahlhaken, kunststoffummantelt, mit Aushebesicherung (**Abb. 1**)
- massive Aluminium-Führungsklammern
- Standverbreiterung durch konisch ausgeführtes Leiterende des Grundteils
- verzinkte Knotenketten als Spreizsicherung

ART.NR.	Länge in m			ca. Gewicht	Preise exkl. MwSt.
	A	B	C		
R-506	1,81	3,05	3,91	12,5 kg	2240,90
R-507	2,09	3,61	4,75	14,0 kg	256,70
R-508	2,37	4,17	5,87	15,5 kg	286,40
R-509	2,65	4,45	6,14	17,0 kg	295,20
R-510	2,93	5,29	7,27	21,0 kg	349,30
R-512	3,49	6,13	8,69	26,0 kg	448,10



R-509 (LÄNGE B)

R-510 (LÄNGE B)

Type RF-500 Aluminium-Mehrzweckleiter 3-teilig geprüft nach ÖNORM EN 131



- Ausführung wie R-500, jedoch Standverbreiterung am Grundteil durch Querfuß (**Abb. 2**)

ART.NR.	Länge in m			ca. Gewicht	Preise exkl. MwSt.
	A	B	C		
RF-506	1,81	3,05	3,91	12,5 kg	240,90
RF-507	2,09	3,61	4,75	14,0 kg	256,70
RF-508	2,37	4,17	5,87	15,5 kg	286,40
RF-509	2,65	4,45	6,14	17,0 kg	295,20
RF-510	2,93	5,29	7,27	21,0 kg	349,30
RF-512	3,49	6,13	8,69	26,0 kg	448,10



LÄNGE A LÄNGE B LÄNGE C

LÄNGE A = Doppelleiter
LÄNGE B = Doppelleiter mit Ausschub
LÄNGE C = dreiteilige Schiebeleiter



Abb. 1



Abb. 2



RF-509 (LÄNGE C)

R-508 (LÄNGE C)

Alle Mehrzweckleitern auch ohne 3. Teil erhältlich (Type R-400/RF-400).



INDUSTRIE Aluminiumleitern

- für den täglichen harten Einsatz in Gewerbe und Industrie
- rutschhemmende Sprossen – in mehrfach gewinkelte Hohlprofil-Holme mit Innenverstärkung eingeschoben und unauflösbar „pulsed arc“-verschweißt (Abb. 1)
- rutschhemmende Kunststoffschuhe am Fußende
- Kunststoffabdeckungen am oberen Leiterende
- Tragkraft 150 kg nach EN 131
- Sprossenabstand 28 cm

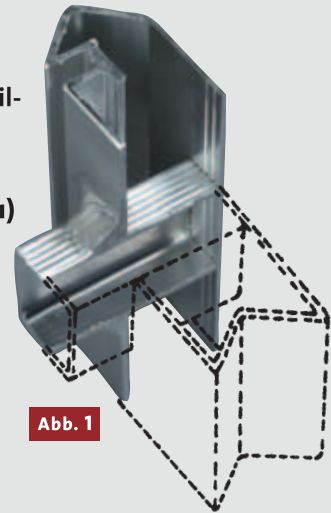

Type 53 Aluminium-Mehrzweckleiter 3-teilig geprüft nach EN 131



- einsetzbar als Stehleiter, Stehleiter mit Ausschubteil, 1-teilige Anlegeleiter, 2-teilige Schiebeleiter und 3-teilige Schiebeleiter
- bis 53-009: Spezial-Stahlhaken, kunststoffummantelt, am unteren Schiebeteil; halbautomatische Stahl-Einfallhaken, kunststoffummantelt, am oberen Schiebeteil
- ab 53-010: halbautomatische Stahl-Einfallhaken, kunststoffummantelt, am unteren und oberen Schiebeteil (Abb. 2)
- Aluminium-Führungsklammern in extra starker Ausführung
- Standverbreiterung am Grundteil durch Querfuß (Abb. 3)
- verzinkte Knotenkettenspreizungen als Spreizsicherung
- ab 53-010 bedienerfreundliche Mauerrollen am oberen Ende des letzten Schiebeteils (Abb. 4)

ART.NR.	Länge in m			ca. Gewicht	Preise exkl. MwSt.
	A	B	C		
53-006	2,07	2,85	4,49	14,0 kg	308,50
53-007	2,33	3,37	5,03	16,0 kg	349,70
53-008	2,51	3,82	5,62	18,0 kg	383,50
53-009	2,82	4,10	6,17	19,0 kg	439,20
53-010	3,16	4,77	7,02	25,0 kg	480,80
52-012	3,68	5,78	8,42	29,0 kg	580,10
53-014	4,22	6,86	10,40	32,0 kg	797,80

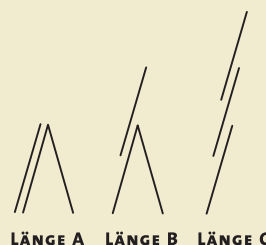

LÄNGE A = Doppelleiter
LÄNGE B = Doppelleiter mit Ausschub
LÄNGE C = dreiteilige Schiebeleiter

Alle Mehrzweckleitern auch ohne 3. Teil erhältlich (Type 54).

Weiteres Zubehör auf Seite 16/17

Type 50 Aluminium-Anlegeleiter geprüft nach EN 131



- rutschhemmende Kunststoffschuhe unten und oben
- Sprossenabstand 28 cm
- Leiterbreite außen 36 cm

ART.NR.	Leiterlänge	ca. Gewicht	Preise exkl. MwSt.
50-006	1,95 m	3,5 kg	71,80
50-007	2,23 m	4,0 kg	81,90
50-008	2,51 m	4,5 kg	91,90
50-009	2,79 m	5,0 kg	99,60
50-010	3,07 m	5,5 kg	108,20
50-011	3,35 m	6,1 kg	117,10
50-012	3,61 m	8,0 kg	126,90
50-013	3,89 m	8,7 kg	138,20
50-014	4,17 m	9,3 kg	149,70
50-015	4,45 m	9,9 kg	163,00
50-016	4,73 m	10,5 kg	176,70
50-018	5,29 m	11,8 kg	216,50
50-020	5,85 m	13,1 kg	250,30
50-022	6,48 m	15,6 kg	286,70
50-024	7,04 m	17,0 kg	320,60
50-026	7,60 m	18,6 kg	364,30

Type 51 Aluminium-Schiebeleiter 2-teilig geprüft nach EN 131



- Spezial-Stahlhaken, kunststoffummantelt, mit Aushebesicherung (**Abb. 1**)
- Aluminium-Führungsklammern in extra starker Ausführung
- Leiterbreite außen 43 cm

ART.NR.	Länge eingeschoben	Länge ausgeschoben	ca. Gewicht	Preise exkl. MwSt.
51-006	1,97 m	3,12 m	8,0 kg	152,70
51-008	2,53 m	4,24 m	11,0 kg	192,50
51-010	3,09 m	5,36 m	13,0 kg	232,80
51-012	3,65 m	6,21 m	15,0 kg	299,10
51-014	4,23 m	7,34 m	20,0 kg	362,60
51-016	4,79 m	8,11 m	25,0 kg	438,00
51-018	5,35 m	9,24 m	29,0 kg	533,00



Type 56 Aluminium-Schiebeleiter 2-teilig mit Seilzug geprüft nach EN 131



- vollautomatische Stahlhaken, kunststoffummantelt (**Abb. 1**)
- Aluminium-Führungsklammern in extra starker Ausführung unten und oben
- griffiges Kunststoffseil rundumlaufend (**Abb. 2, Seilrolle**)
- bedienerfreundliche Mauerrollen am oberen Ende des Schiebeteils (**Abb. 3**)
- Leiterbreite außen 43 cm

ART.NR.	Länge eingeschoben	Länge ausgeschoben	ca. Gewicht	Preise exkl. MwSt.
56-012	3,67 m	6,22 m	18,0 kg	369,50
56-014	4,23 m	7,34 m	21,0 kg	442,70
56-016	4,79 m	8,11 m	26,0 kg	516,70
56-018	5,35 m	9,24 m	30,0 kg	594,60
56-020	5,91 m	9,84 m	35,0 kg	699,60
56-022 ▲	6,47 m	11,21 m	38,0 kg	797,40
56-024 ▲	7,03 m	12,12 m	41,0 kg	886,00
56-026 ▲	7,59 m	13,23 m	44,0 kg	1.060,70
56-028 ▲	8,15 m	14,35 m	48,0 kg	1.219,70

▲ Stützen erforderlich

Type 57 Aluminium-Schiebeleiter 3-teilig mit Seilzug geprüft nach EN 131



- automatische Aluminium-Sicherheitseinfallhaken (**Abb. 4**)
- parallel laufende 2-Seile-Technik: unteres Zugseil aus griffigem Kunststoff (**Abb. 2, Seilrolle**), oberes Auszugseil aus verzinktem Stahlseil (**Abb. 5, Stahlseilrolle**)
- Aluminium-Führungsklammern in extra starker Ausführung
- bedienerfreundliche Mauerrollen am oberen Ende des Schiebeteils (**Abb. 3**)
- Leiterbreite außen 50 cm

ART.NR.	Länge eingeschoben	Länge ausgeschoben	ca. Gewicht	Preise exkl. MwSt.
57-010	3,27 m	7,20 m	27,0 kg	700,50
57-012	3,83 m	8,88 m	32,0 kg	782,30
57-014	4,41 m	10,56 m	36,0 kg	864,10
57-016▲	4,97 m	12,24 m	41,0 kg	946,00
57-018▲	5,52 m	13,92 m	48,0 kg	1.126,80
57-020▲	6,08 m	15,07 m	56,0 kg	1.484,40
57-022▲	6,64 m	16,23 m	60,0 kg	1.626,20
57-024▲	7,20 m	17,91 m	64,0 kg	1.941,90

▲ Stützen erforderlich

Stützen

- ▲ Um den Anforderungen der Normen zu entsprechen müssen bei diesen Leitern Stützen verwendet werden.

ART.NR.	Gewicht in kg	passend für Leiter Art.Nr.	Preise exkl. MwSt.
56-001	3,90 kg	56-022	216,40/Paar
56-002	4,80 kg	56-024	239,10/Paar
56-003	5,10 kg	56-026	250,40/Paar
56-004	5,10 kg	56-028	258,40/Paar
57-001	3,50 kg	57-016	205,20/Paar
57-002	3,90 kg	57-018	214,60/Paar
57-003	3,90 kg	57-020	216,40/Paar
57-004	4,50 kg	57-022	232,40/Paar
57-005	4,80 kg	57-024	240,90/Paar

Weiteres Zubehör auf Seite 16/17

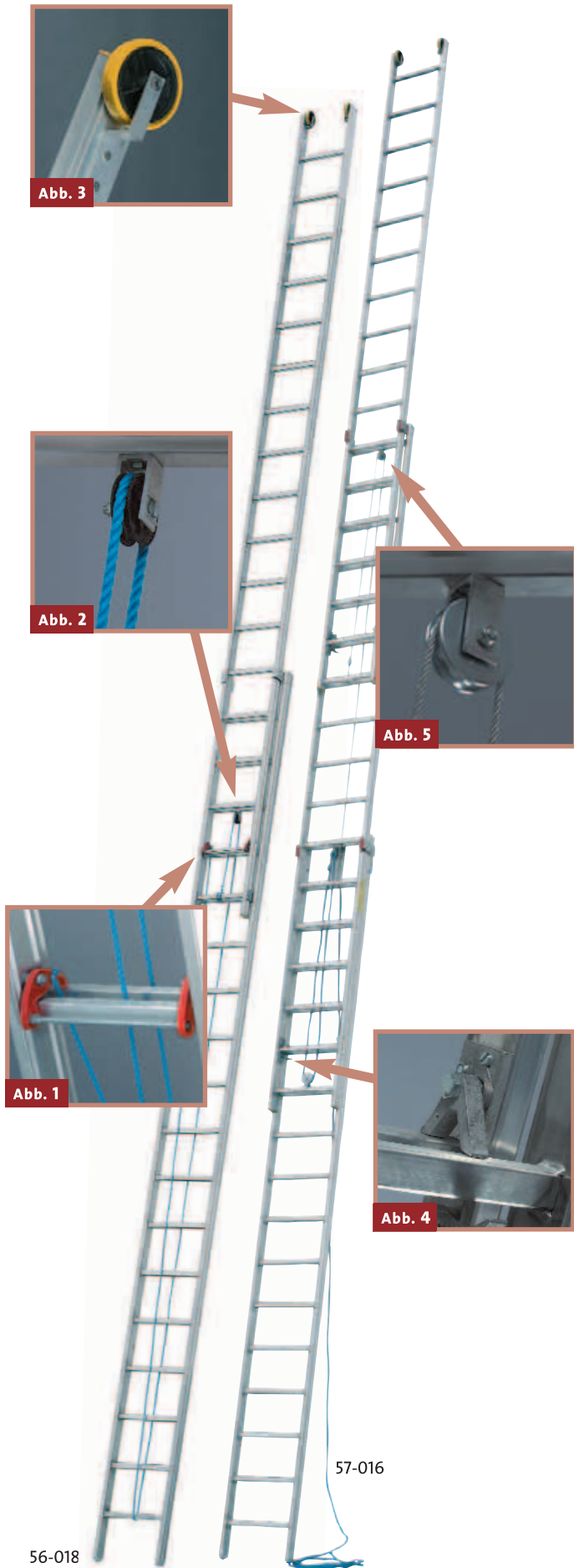

56-018

57-016

Type 75-000 Aluminium-Vielzweckleiter

- vielseitig einsetzbar
- geringster Platzbedarf bei Transport und Lagerung
- spezielle, verzinkte, einrastende Stahlgelenke (**Abb. 1**)
- rutschhemmende Sprossen
- rutschhemmende Kunststoffschuhe unten und oben
- beidseitige Standverbreiterung durch konisch ausgeführte Leiterenden

ART.NR.	Länge in m				ca. Gewicht	Preise exkl. MwSt.
	A	B	C	D		
75-012	1,03	1,87	2,74	3,64	12,5 kg	259,80
75-016	1,31	2,43	3,58	4,76	14,0 kg	351,80
75-020	1,59	2,99	4,42	5,88	15,5 kg	415,20

Für noch vielfältigere Einsatzmöglichkeiten bieten wir Zusatzleitern in starrer oder klappbarer Ausführung an.

- doppelte Spezial-Stahlhaken, kunststoffummantelt mit Aushebesicherung (**Abb. 2**)

ART.NR.	Länge in m			ca. Gewicht	Preise exkl. MwSt.	
	A	B	C			
75-006	2,00			2,00	5,0 kg	96,60
75-106	1,00	1,00		2,00	6,0 kg	144,00

Auflageplatte auf Anfrage erhältlich*

*Bestellartikel



75-012 (LÄNGE A)



75-012 (LÄNGE D)



75-006



75-012



75-012 (LÄNGE B)

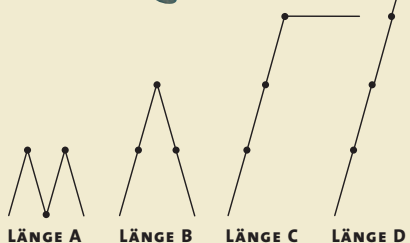

LÄNGE A LÄNGE B LÄNGE C LÄNGE D



Abb. 1



Abb. 2



75-106



012 (LÄNGE A)



75-212



75-212



Abb. 1



Abb. 2

Type 75-200 Aluminium-Teleskopleiter

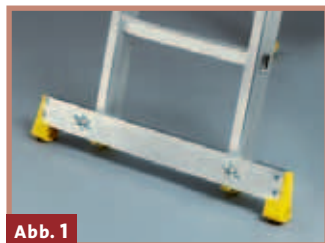
- klapp- und ausziehbar
- speziell bei größeren Niveauunterschieden wie z.B. Stiegenhaus
- als höhenverstellbare Steh- und Anlegeleiter verwendbar
- zerlegbar in zwei Stehleitern

ART.NR.	Anlegeleiter Länge, von bis	Stehleiter Höhe, von bis	zusammengeschoben L x B x H	ca. Gewicht	Preise exkl. MwSt.
75-212	1,93 – 3,10 m	0,96 – 1,50 m	1,02 x 0,52 x 0,21	11,00 kg	330,40
75-216	2,50 – 4,20 m	1,25 – 2,00 m	1,30 x 0,57 x 0,21	13,00 kg	372,80
75-220	3,10 – 5,30 m	1,50 – 2,55 m	1,58 x 0,63 x 0,21	16,00 kg	429,70
75-224	3,60 – 6,40 m	1,80 – 3,10 m	1,89 x 0,71 x 0,21	19,00 kg	495,30

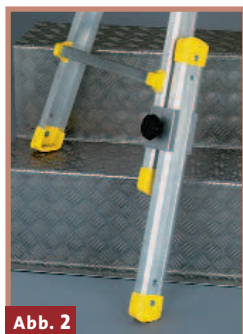
Teleskopdiele

- Erweiterungsmöglichkeit bis zum Kleingerüst durch speziell entwickelte Zubehörteile
- stufenlos ausschiebbar
- Einsatz nur in Verbindung mit Querfuß gestattet.

ART.NR.	Länge von bis	Breite	Höhe	ca. Gewicht	Preise exkl. MwSt.
75-201*	11,8 – 2,05 m	286 mm	90 mm	6,5 kg	252,50
75-202*	1,92 – 3,50 m	286 mm	90 mm	10,5 kg	345,40
75-203*	2,38 – 4,35 m	286 mm	130 mm	15,5 kg	551,00

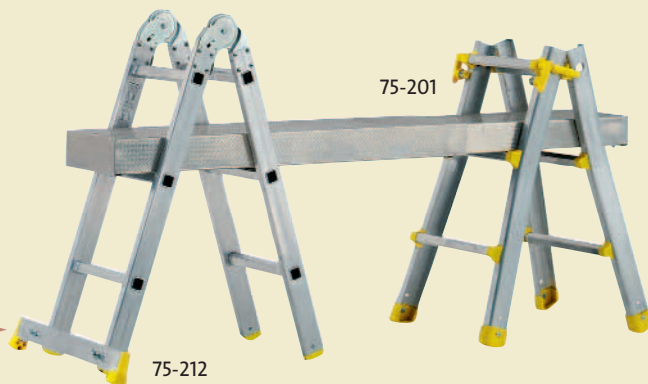

75-201

75-212

Querfuß (Abb. 1)

- zur Verwendung als Gerüstbock

ART.NR.	ca. Gewicht	Preis exkl. MwSt.
75-205*	1 kg	36,60/Stk.

Verlängerungsschenkel (Abb. 2)

- stufenlos verstellbar

ART.NR.	ca. Gewicht	Preis exkl. MwSt.
75-204*	1 kg	43,90/Stk.

* Bestellartikel

Type 52 Aluminium-Stehleiter



geprüft und gefertigt nach ÖNORM EN 131 bzw. ÖNORM Z 1501

- universell einsetzbare Leiter für den täglichen und besonderen beruflichen Gebrauch
- starke Aluminiumgelenke
- Sprossenabstand 30 cm
- die obersten zwei Sprossen bestehend aus Ovalrohr mit 32 cm Sprossenabstand für bequemen Stand in der Grätsche
- reißfeste Gurtbänder als Spreizsicherung, auf Wunsch mit Knotenkettens (ideal bei Schweißarbeiten)

ART.NR.	Leiterlänge	ca. Gewicht	Preise exkl. MwSt.
52-004	1,37 m	5,0 kg	148,30
52-005	1,67 m	6,0 kg	168,50
52-006	1,97 m	7,0 kg	191,60
52-007	2,27 m	8,0 kg	217,30
52-008	2,57 m	9,5 kg	242,60
52-009	2,87 m	11,5 kg	269,20
52-010	3,17 m	14,0 kg	306,80
52-011	3,47 m	16,0 kg	343,20
52-012	3,77 m	17,0 kg	367,70
52-013	4,07 m	19,0 kg	416,40
52-014	4,37 m	20,0 kg	461,40
52-016	4,97 m	25,0 kg	525,80
52-018	5,57 m	28,0 kg	631,10
52-020	6,17 m	35,0 kg	748,00



Verlängerungsschenkel (Abb. 1)

- zum Aufstellen der Leiter auf Stiegen oder unebenem Boden
- doppelte Spezialzwingen für einfache Montage ohne Werkzeug

ART.NR.	Artikel	passend für Leiter Art.Nr.	Preise exkl. MwSt.
19-521	50mm	52-004 bis 52-008	66,90 /Paar
19-520	60mm	52-009 bis 52-018 sowie R-300	74,80 /Paar
19-522	70mm	52-020	85,00 /Paar



Type 55 Aluminium-Stehleiter beidseitig ausschiebbar

- speziell für Treppen geeignet
- Querfüße an beiden Leiterenden (Abb. 2)
- rutschhemmende Kunststoffschuhe
- durchgehendes Patentgelenk
- Spezialstahlhaken kunststoffummantelt
- reißfeste Gurtbänder als Spreizsicherung
- Sprossenabstand 28 cm

ART.NR.	Länge eingeschoben	Länge ausgeschoben	ca. Gewicht	Preise exkl. MwSt.
55-006	1,97 m	3,12 m	18 kg	574,20
55-008	2,53 m	4,25 m	23 kg	658,10
55-010	3,09 m	5,05 m	27 kg	762,60
55-012	3,67 m	6,17 m	33 kg	855,90





72-007

Symbolfoto

Type 72 Plattformleiter geprüft nach EN 131



- bewährtes Modell für den Haushalt
- extrem leicht
- ab 72-006 Knotenkettens bzw. Gurtband als Spreizsicherung

ART.NR.	Leiterlänge	Plattformhöhe	ca. Gewicht	Preise exkl. MwSt.
72-003	1,30 m	0,67 m	3,4 kg	41,40
72-004	1,50 m	0,90 m	3,9 kg	47,10
72-005	1,70 m	1,11 m	4,5 kg	55,10
72-006	2,00 m	1,35 m	5,7 kg	73,80
72-007	2,10 m	1,56 m	6,5 kg	90,00
72-008	2,40 m	1,78 m	7,2 kg	109,10

Type 73 Plattformleiter geprüft nach ÖNORM EN 131



- extra starke Ausführung für Gewerbe und Industrie
- einseitig begehbar
- hoher Sicherheitshaltebügel
- Spreizsicherung durch einrastbares, großes Plateau (**Abb. 1**)
- ab 73-006 zusätzlich reißfeste Gurtbänder

ART.NR.	Leiterlänge	Plattformhöhe	ca. Gewicht	Preise exkl. MwSt.
73-003	1,44 m	0,69 m	5,0 kg	147,10
73-004	1,68 m	0,95 m	6,0 kg	160,40
73-005	1,94 m	1,16 m	7,0 kg	173,30
73-006	2,19 m	1,39 m	8,0 kg	196,40
73-007	2,40 m	1,60 m	9,0 kg	218,20
73-008	2,69 m	1,87 m	10,0 kg	235,70
73-009	2,94 m	2,21 m	12,0 kg	261,90
73-010	3,19 m	2,36 m	12,5 kg	276,50
73-012	3,69 m	2,82 m	15,0 kg	338,50



Abb. 1



73-007

Aluminium-Flachsprossenleitern

- höchste Benutzerfreundlichkeit durch 6,4 cm tiefe, geriffelte Flachsprossen mit abgerundeten Vorderkanten, beidseitig begehbar (Abb. 1)
- rutschhemmende Kunststoffschuhe am unteren Leiterende
- Tragkraft 150 kg
- auch beschichtet in allen gängigen Standard-RAL-Farben bzw. natur-eloxiert erhältlich

Type 59-1 Aluminium-Anlegeleiter geprüft nach EN 131

- Sprossen rundumverschweißt und der Leiterneigung (70°) angepasst
- Kunststoffabdeckungen am oberen Leiterende
- Leiterbreite außen 40 cm

ART.NR.	Leiterlänge	ca. Gewicht	Preise exkl. MwSt.
59-106	2,0 m	4,3 kg	129,20
59-108	2,5 m	5,5 kg	163,90
59-110	3,0 m	6,6 kg	198,20
59-112	3,5 m	7,8 kg	234,40
59-113	4,0 m	8,8 kg	254,80
59-115	4,5 m	9,9 kg	289,00
59-117	5,0 m	11,0 kg	324,30

Type 58-1 Aluminium-Stehleiter STEP geprüft nach ÖNORM EN 131



- speziell entwickeltes in Flachsprossen integriertes, durchgehendes Gelenk; Patent angemeldet (Abb. 2)
- reißfeste Gurtbänder als Spreizsicherung
- beidseitig begehbar

ART.NR.	Leiterlänge	ca. Gewicht	Preise exkl. MwSt.
58-103	0,77 m	3,20 kg	96,60
58-104	1,02 m	4,20 kg	124,40
58-105	1,27 m	5,20 kg	151,50
58-106	1,52 m	6,95 kg	180,40
58-107	1,77 m	8,20 kg	204,50
58-108	2,02 m	9,40 kg	228,80



Aluminium-Stufenleitern

- Holme aus stabilen U-Profilen
- rutschhemmende geriffelte, 8,5 cm tiefe Stufen
- rutschhemmende Kunststoffschuhe am unteren Leiterende
- Verstärkung jeder fünften Stufe durch Aussteifung (Abb. 1)
- Tragkraft 150 kg

Type 59 Stufen-Anlegeleiter geprüft nach ÖNORM EN 131



- Leiterbreite außen 39,5 cm

ART.NR.	Leiterlänge	ca. Gewicht	Preise exkl. MwSt.
59-008	2,00 m	5,0 kg	120,50
59-009	2,25 m	6,0 kg	133,80
59-010	2,50 m	6,5 kg	144,60
59-011	2,75 m	7,0 kg	158,60
59-012	3,00 m	7,5 kg	165,50
59-013	3,25 m	8,0 kg	189,50
59-014	3,50 m	8,5 kg	202,40

Type 58 Stufen-Stehleiter geprüft nach ÖNORM EN 131



- beidseitig begehbar
- reißfeste Gurtbänder als Spreizsicherung

ART.NR.	Leiterlänge	ca. Gewicht	Preise exkl. MwSt.
58-002	0,50 m	4,0 kg	88,80
58-003	0,75 m	5,0 kg	112,90
58-004	1,00 m	6,0 kg	135,50
58-005	1,25 m	7,0 kg	160,80
58-006	1,50 m	8,0 kg	186,50
58-008	2,00 m	11,0 kg	235,70
58-010	2,50 m	14,0 kg	291,80
58-012	3,00 m	17,0 kg	358,20



Abb. 1

59-012

58-006

Querfuß f. Anlege- bzw. Schiebeleitern (Abb. 1)

- Serienausstattung bei Mehrzweckleitern
- als Zusatzausstattung für alle anderen Leitern

ART.NR.	Gewicht in kg	passend für	
19-160	1,5 kg	alle R-Leitern + 53 Leitern außer 53-012 und 53-014	33,90
19-162	2,5 kg	für 53-012 und 53-014 (verstärkt)	46,00
19-163	1,5 kg	Nachrüstung für div. Modelle bis 7 m Leiterlänge	33,90
19-164	2,5 kg	Nachrüstung für div. Modelle (verstärkt) ab 7 m Leiterlänge	46,00



Abb. 1

Haken (Abb. 2)

- für alle Anlegeleitern zum Einhängen in Rohrführung
- passende Rohrführungen für Haken 19-005:
19-012 Rohr mit Winkel oder 80-102 lfm-Rohrführung
- bei Schiebeleitern nur in Verbindung mit Sprossensperre 19-104

ART.NR.	passend	Preise exkl. MwSt.
19-005	für Rohrdurchmesser 25 mm	14,20 /Paar
19-006	für Rohrdurchmesser 50 mm (o. Abb.)	16,30 /Paar



Abb. 2



Abb. 3

Gedrehter Haken (Abb. 3)

- Anwendung wie bei 19-005
- speziell für die Anbringung an der Breitseite

ART.NR.	Preis exkl. MwSt.
19-008	22,90 /Paar

Rohr mit Winkel (Abb. 4)

- aus Aluminium
- zur Wandmontage
- zum Einhängen der Leiter mit „Haken“ 19-005 oder „gedrehtem Haken“ 19-008

ART.NR.	Preis exkl. MwSt.
19-012	38,60



Abb. 4

Sprossensperre (Abb. 5)

- zusätzliche Sicherung bei Schiebe- und Mehrzweckleitern
- zwingend erforderlich bei Schiebeleitern in Verbindung mit Haken 19-005, 19-006 oder 19-008

ART.NR.	Preis exkl. MwSt.
19-014	17,40 /Stk.



Abb. 5



Abb. 9

Wandhalterungen

- zum horizontalen Verstauen der Leiter(n) an der Wand

ART.NR.	passend für alle Leitern	Preise exkl. MwSt.
19-040	Alu, verstellbar bis 130 mm (Abb. 6)	19,50 /Stk.
19-041	Alu versperribar*, verstellbar bis 130 mm (Abb. 7)	21,80 /Stk.
19-042	Stahl 200 mm (Abb. 8)	20,00 /Stk.
19-043	Stahl versperribar* 200 mm (Abb. 9)	25,20 /Stk.

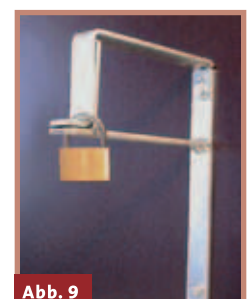

Abb. 6



Abb. 7

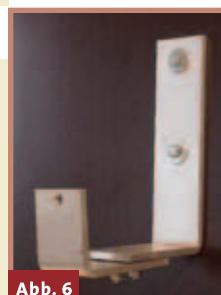

Abb. 8

* Lieferung ohne Schloss



Abb. 11

Leitertritt (Abb. 11)

- Aluminium-Plattform zum Einhängen in jeder Steigsprosse an allen Aluminium-Leitern mit Sprossenabstand 28 cm
- besondere Erleichterung bei längerem Stand auf der gleichen Sprosse

ART.NR.	Preis exkl. MwSt.
19-550	39,80

Räder und Scheren (Abb. 12 + Abb. 13)

- ermöglichen das Verfahren der Leiter in ausgeklapptem Zustand (ohne Belastung)
- für alle Stehleitern geeignet

ART.NR.	Preis exkl. MwSt.
19-010	85,70/Garnitur

Teleskop-Federräder (Abb. 14)

- können zusätzlich am Steigteil in Verbindung mit 19-010 eingesetzt werden
- beim Besteigen der Leiter automatische Entlastung der Räder und Belastung der Kunststoffschuhe

ART.NR.	Preis exkl. MwSt.
EK1113	27,70/Stk.

Mauerrolle (Abb. 15)

- zur Erleichterung beim Ausschieben der Leiter
- für alle Schiebe- und Mehrzweckleitern
- Durchmesser 100 mm

ART.NR.	Preis exkl. MwSt.
19-147	14,60/Stk.

Ersatzteile (Abb. 16)

- sämtliche Ersatzteile prompt erhältlich
- Angabe der Art.-Nr. der Leiter erforderlich



Abb. 12



Abb. 13



Abb. 14

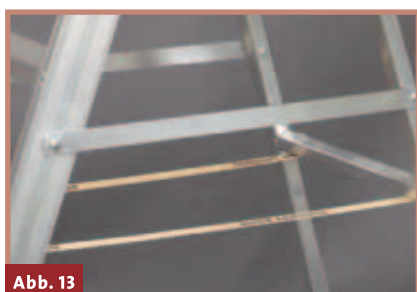

Abb. 15



Abb. 16

Die nachfolgenden Beschreibungen geben Ihnen einen kleinen Überblick über die JUST-Produktpalette. Sämtliche Produkte entsprechen den einschlägigen, dafür vorgesehenen Normen bzw. der ArbeitnehmerInnen-Schutzverordnung.

Dachleitern (Abb. 1)

- Aluminiumleitern zur Fix-Montage am Dach bzw. zum Einhängen am First
- exzentrisch montierte, stark profilierte Rundsprossen bieten bei Dachneigungen bis zu 75 Grad einen sicheren Aufstieg



Abb. 1

Feuerwehroleitern (Abb. 2)

- speziell im Einklang mit den Feuerwehren entwickelte Leitern für härtesten Einsatz
- nach EN, ÖNORM bzw. DIN



Abb. 2

Kunststoffleitern (Abb. 3)

- voll isolierte Leitern in allen Ausführungen
- Holme aus mit Glasfaser verstärkten U-Kunststoffprofilen
- Sprossen aus Aluminium



Abb. 3



Abb. 4

Roll- und Hängeleiteranlagen (Abb. 4)

- Stufen-Leitern aus Aluminium mit Rollkopf
- auf Schiene laufend
- für das sichere Bewirtschaften von Regalen



Abb. 5



Abb. 6

Montageleitern (Abb. 5)

- freistehende Aluminiumleitern mit Ausschubteil
- für besonders hochgelegene Arbeitseinsatzgebiete

Dreh- und Fahrleitern (Abb. 6)

- Aluminium-Schiebeleitern bis 24 m Höhe freistehend
- auf Fahrwagen oder Drehgestell für Autoaufbauten montiert

Fahrtreppen und Überstiege (Abb. 7 und 8)

- Treppen mit Plattform, ein- oder beidseitig besteigbar
- in verschiedensten Ausführungsvarianten für höchste Ansprüche



Abb. 7



Abb. 8



Abb. 1 **FESTVERLEGTE LEITERN**



Abb. 2



Abb. 3



Abb. 4



Abb. 5

Festverlegte Leitern (Abb. 1 und 2) Fordern Sie unser spezielles Prospekt an!

- aus Aluminium oder Edelstahl
- Schachtleitern
- Fluchtleitern
- Aufstiegsleitern

Verladestege (Abb. 3)

- speziell entwickelter Aluminium-Sprossenrost ermöglicht sicheres Begehen bzw. Befahren der Stege
- auch bei schlechter Witterung
- diverse Ausführungen: z.B. Weinlesesteg, Mistlaufsteg

Böcke (Abb. 4)

- für vielfältige Anwendungsmöglichkeiten
- Klappböcke
- Stapelböcke

Gerüstbau und -verleih (Abb. 5)

- Verleih von Roll- und Fassadengerüsten
- Auf- und Abbau von Fassadengerüsten
- Sondergerüstkonstruktionen

Das JUST-Programm – fordern Sie nähere Informationen an!



Aluminium-Rollgerüste

extrem leichte Aluminium-Gerüste für vielseitigen, flexiblen Einsatz

- einfache und doppelte Bühnenbreite
- in Länge 2, 2,5 und 3 m erhältlich
- nach Norm bis 14 m aufbaubar



Aluminium-Fassadengerüste

Arbeitsgerüste für den schnellen Auf- und Abbau

- für den privaten, gewerblichen und industriellen Einsatz
- Verkauf, Verleih und Gerüstbau
- leicht, schnell, sicher



Aluminium-Kompaktgerüste

unentbehrliche Arbeitshilfen für den Heimwerker

- bis zum Professionisten
- mobiles Leiterngerüst
- Klappgerüst für Innen- und Außenarbeiten
- Heimwerker-Kleingerüst



Sonderanfertigungen

für spezielle Anwendungsbereiche der Höhen- und Tiefenüberwindung:

- Fassaden- und Glasdach-Reinigungsanlagen
- Wartungsstege und -bühnen für Kraftwerke und Flughäfen
- Hängebühnenanlagen, u.v.m.

JUST Leitern AG

Werk und eigene Niederlassungen:
<http://www.justleitern.com>

ÖSTERREICH

Zeiselmaier (Werk und Zentrale)

A-3424 Zeiselmaier, Bundesstraße B 14
Tel. +43(0)22 42/704 08-0, Fax +43(0)22 42/725 07
E-Mail: verkauf@justleitern.com

Graz A-8055 Graz-Straßgang, Mühlfelderweg 40
Tel. +43(0)316/29 74 00-0, Fax +43(0)316/29 72 29
E-Mail: graz@justleitern.com

Villach A-9500 Villach, Untere Fellacher Straße 60,
an der Südwest-Umfahrung
Tel. +43(0)42 42/580 28, Fax +43(0)42 42/565 76
E-Mail: justleitern.villach@speed.at

Innsbruck A-6176 Innsbruck-Völs, Innsbrucker Straße 68
Tel. +43(0)512/30 42 30, Fax +43(0)512/30 26 59
E-Mail: ibk@justleitern.com

AUSLANDSVERTRETUNGEN:

DEUTSCHLAND

JUST Leitern Deutschland GmbH

Büro: D-13358 Berlin, Schönhauser Straße 38
Lager: Wackenbergstraße 61-63, 13156 Berlin
Tel. +49(0)30/537 80 310, Fax +49(0)30/537 80 311
E-Mail: berlin@justleitern.com

BULGARIEN

URBAN BJ Bulgarien GmbH

BG-1839 Sofia, Bul. Botevgradsko Chausee 264
Tel. +359(0)2/945 15 01, Fax +359(0)2/945 15 00
E-Mail: u-r-b-a-n@dir.bg

LITAUEN

Just Baltikum UAB

LT-51334 Kaunas, Technikosg. 14
Tel. +370 615 72277, Tel. + Fax +370 37 772227
E-Mail: info@justbaltikum.lt

SLOWAKEI

Allimpex Spol. S.R.O.

Bratislava SK-83104 Bratislava, Turbinova 1
Tel. +42(0)12/444 53 148, Fax +42(0)12/444 60 335
E-Mail: allimpex@allimpex.sk

ITALIEN

Dissertori KG

Neumarkt/BZ I-39044 Neumarkt/BZ, Brennerstraße 15
Tel. +39(0)471/81 33 78, Fax +39(0)471/81 33 70
E-Mail: info@dissertorigroup.com

SCHWEIZ

Läubli Erich, Gerüstbau AG

Aarburg CH-4663 Aarburg, Bifangstraße
Tel. +41(0)62/791 55 20, Fax +41(0)62/791 17 10
E-Mail: info@alurollgerueste.ch

ALUCHEL, SA

Chemin de l'Epinglier 4

CH-1227 Meyrin/Satigny
Tel. +41(22)706 24 24, Fax +41(22)706 24 25
E-Mail: info@aluchel.ch

JUST und sein Weg

1885 Gründung der Firma JUST-Leitern in Wien

Die Protokollierung erfolgt 1889 und wird mit der fabrikmäßigen Erzeugung von Leitern, Gerüsten und Holzgeräten festgeschrieben.

1914 Infolge Anerkennung erstklassiger Produkte erhält die Firma das Recht, den Österreich-Ungarischen kaiser-königlichen Reichsadler zu führen.

1976 Umwandlung der Einzelfirma in eine AG

1985 Zu den 100-Jahr-Feierlichkeiten wird JUST erneut geehrt und mit dem österreichischen Staatswappen ausgezeichnet.

HEUTE ist die JUST Leitern AG Hersteller und Lieferant jeglicher Aufstiegshilfen aus Aluminium, Holz, Edelstahl und Kunststoff für alle Anforderungen der Höhenüberwindung. Das Werk und alle Niederlassungen im In- und Ausland bieten fachliche Beratung und verfügen über ein reichhaltiges Lager. **Um allen Kundenwünschen gerecht zu werden, bietet JUST zusätzlich die Vermietung von Fassaden- und Rollgerüsten an.**



Wir liefern ausschließlich zu unseren Allgemeinen Verkaufs- und Lieferbedingungen (AVB). Die AVB können bei uns persönlich, telefonisch und schriftlich angefordert und von unserer Homepage <http://www.justleitern.com> abgerufen werden.



Die genannten Preise sind in € exkl. MwSt.

Satz- und Druckfehler sowie techn. Änderungen vorbehalten.

UID-Nr. Österreich: ATU14620800 • UID-Nr. Deutschland: DE137172022 • ARA-Lizenznr.: 901 • DVR: 0091910, Firmenbuch-Nr.: FN 1108335, Gerichtsstand: Wien, Innere Stadt

Stand 04/2010