

D

Fahrbare Arbeitsbühne

Aufbau- und Gebrauchsanweisung

GB

Mobile Aluminium Tower (Aluminium Scaffold)

Instructions for use and construction

F

Echafaudage roulant

Instructions de montage et d'utilisation

NL

Aluminium Rolsteiger

Opbouw- en gebruiksaanwijzing

E

Andamio Móvil

Manual del Propietario

6472

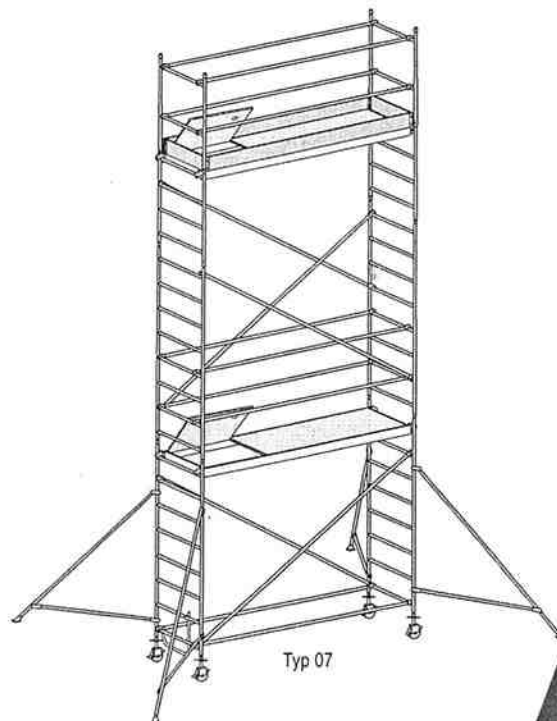

H342/46472-3

Art.-Nr.647205



Alu-Hymer-Fahrgerüst 6472/05 AH-5,3r

H342/46472-4

Art.-Nr.647205



Alu-Hymer-Fahrgerüst 6472/05 AH-5,3r

HD 1004 - 3 - 7,25 / 7,25

BGR 173/04.00 (ZH 1/534.8)

HD 1004 EN 1298

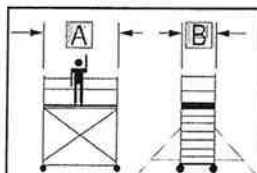

A x B

1,90m x 0,80m

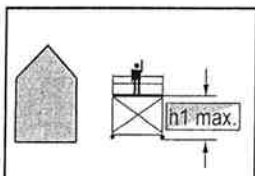

h1 max.

7,25m

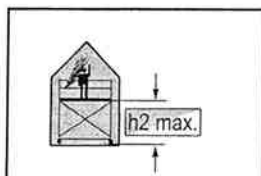

h2 max.

7,25m

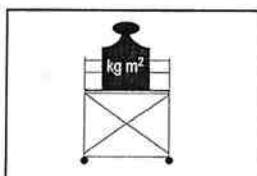

Max.

200 kg/m² (2,0 kN/m²)



Einzelemente/Stückliste		partlist	Pièces détachées		especificación			onderdelen/stuklijst	
Nr.	kg		6472/03	6472/04	6472/05	6472/06	6472/07	6472/08	6472/09
6071/22	8,5		2	2	2	4	4	6	6
6071/23	4,8		-	-	2	-	2	-	2
6078/23	2,8		2	2	2	2	2	2	
6178/24	14,5		1	1	1	1	2	2	
6371/44	1,2		-	1	1	1	1	1	
0079632	2,7		-	2	2	2	2	2	
0079634	0,9		-	2	2	2	2	2	
0077268	0,2		-	4	4	4	4	4	
6378/27	2,5		2	2	3	4	5	6	
6178/28	2,3		3	6	6	6	10	10	
6171/42	3,3		-	-	-	1	-	-	
6371/36	5,7		-	4	4	4	4	4	
6472/50	4,0		1	4	4	4	4	4	
007760			-	4	8	8	12	12	
0095532			-	1	1	1	1	1	
kg			57	104	119	129	161	170	190

6071/22

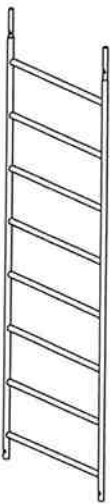

6071/23

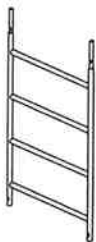

6078/23

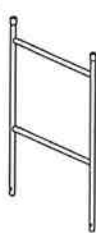

6371/44



6472/50



007760



0095532



0077268



6371/36

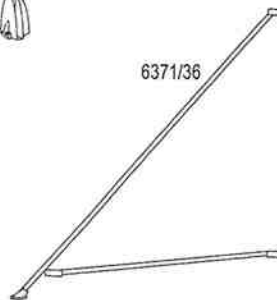

6171/42

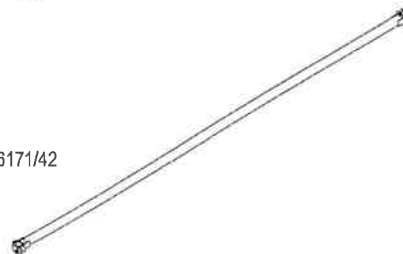

6378/27



6178/28



6178/24

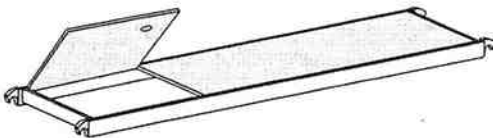

0079634



0079632



6

5

4a

3a

2a

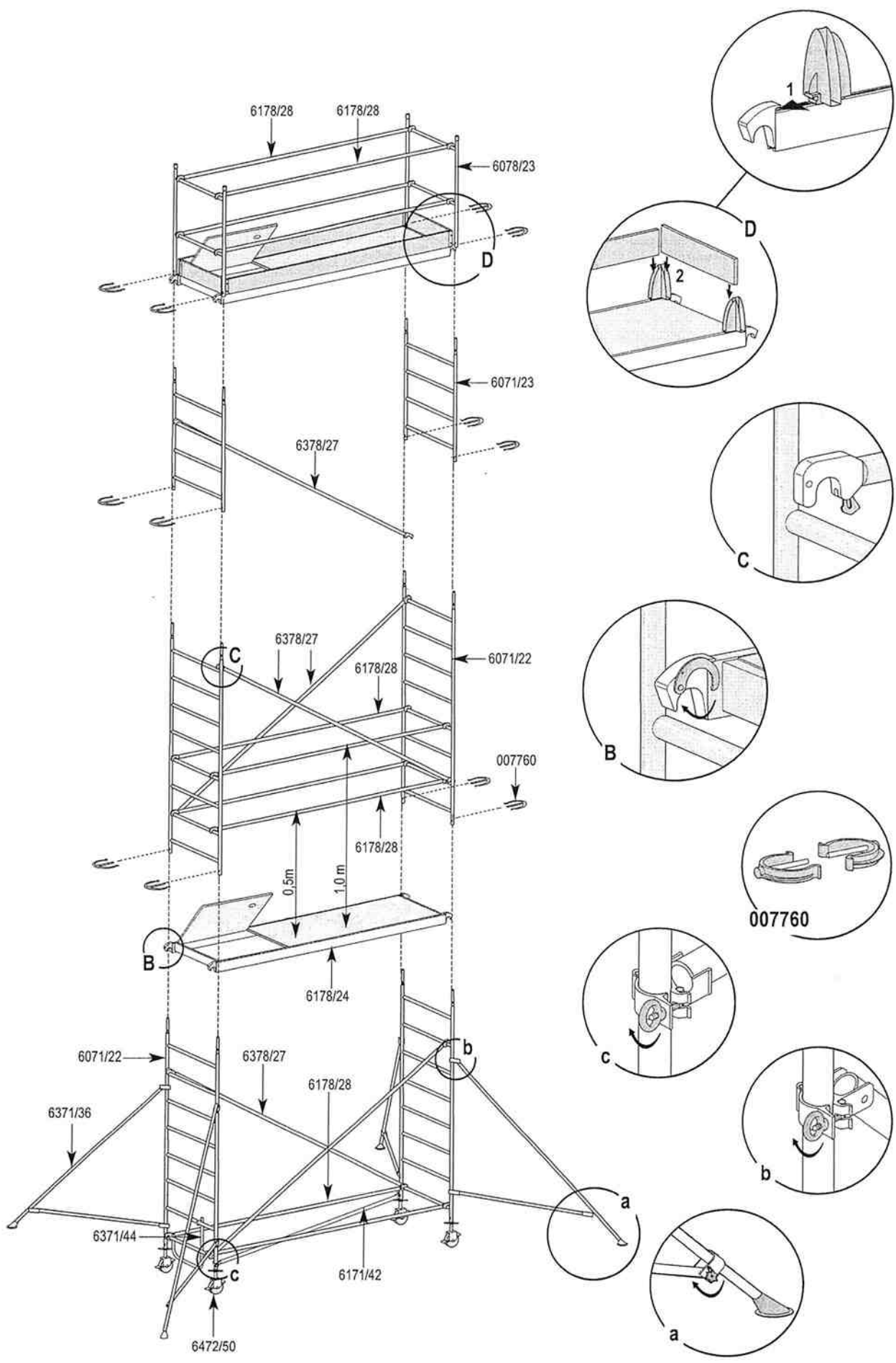



A

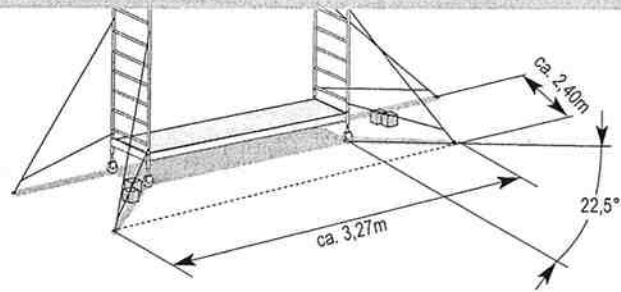

Nr.	kg	6472/03	6472/04	6472/05	6472/06	6472/07	6472/08	6472/09
0050879	10,0			2	2	2		
0050985	15,0		2	4	4	6	8	8

B

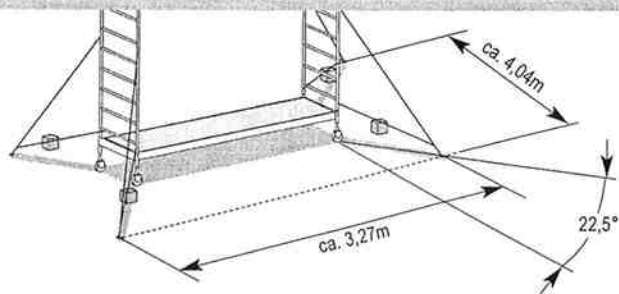

Nr.	kg	6472/03	6472/04	6472/05	6472/06	6472/07	6472/08	6472/09
0050879	10,0			2	2			
0050985	15,0			4	4	6	10	14

C

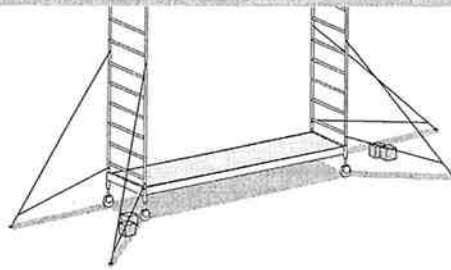

6071/41

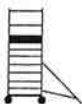
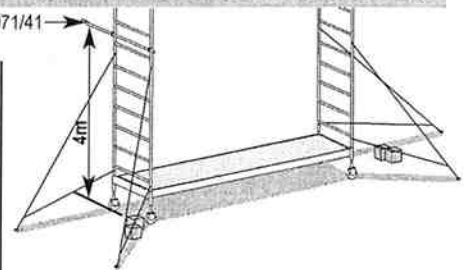

Nr.	kg	6472/03	6472/04	6472/05	6472/06	6472/07	6472/08	6472/09
0050879	10,0			2	2	4	2	4
0050985	15,0	-	6	8	12	16	8	8
6071/41	4,5						2	2

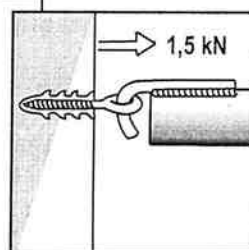
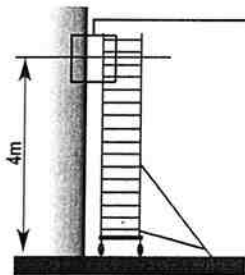

0050879



6071/41

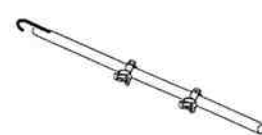

0050985



4. Standsicherheit

Die Standbreite der Arbeitsbühne ist so festgelegt, dass in geschlossenen Räumen bei mittigem Aufbau kein Ballast erforderlich ist.

Hinweis: Wenn festgelegt, sind Verbreiterungstraversen oder Ausleger und Ballast anzubringen.

Bei Windgeschwindigkeiten von mehr als 12 m/s ist die Standsicherheit nicht mehr garantiert. Zusätzliche Windlasten müssen berücksichtigt werden (Tunneleffekt von Durchgangsgebäuden, unverkleideten Gebäuden und Gebäudeecken). Dann muss die fahrbare Arbeitsbühne abgebaut oder in einen windgeschützten Bereich gefahren werden.

5. Sicherheitsbestimmungen

- Vor Benutzung den richtigen und vollständigen Aufbau sowie die Wirksamkeit der Sicherungen überprüfen.
- Bremsen der Fahrrollen sind festzustellen (rote Hebelseite unten).
- Fahrbare Arbeitsbühne möglichst in Längsrichtung oder über Eck (Schritttempo) verfahren.
- Jeglichen Aufprall auf Hindernisse vermeiden.
- Einseitig aufgebaute Arbeitsbühne im Freien nur bei Windstille verfahren.
- Fahrbare Arbeitsbühne nur verwenden, wenn die genutzten Belagflächen allseitig mit Seitenschutz nach Herstellerangabe versehen sind.
- Fahrbare Arbeitsbühnen weder untereinander noch mit anderen baulichen Anlagen verbinden.
- Durchstiegsklappen müssen außer beim Durchsteigen immer geschlossen sein.
- Es wird gewarnt vor horizontalen und vertikalen Lasten, welche ein Umkippen der fahrbaren Arbeitsbühne bewirken können wie z. B.:
 - horizontale Lasten (durch Arbeiten auf angrenzenden Konstruktionen, ...)
 - zusätzliche Windlasten (Tunneleffekt von Durchgangsgebäuden, unverkleideten Gebäuden und Gebäudeecken)
- Werkzeuge oder Materialien von unten nach oben weiterreichen. Belagebene nicht überlasten.

- Die Wirksamkeit des Auslegers (falls vorhanden) vor jeder Benutzung kontrollieren.

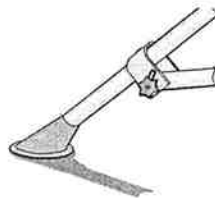

Ausleger im Einsatz:
Handrad in der unteren Stellung festschrauben.

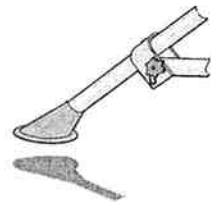

Ausleger zum Verahren:
Handrad in der oberen Stellung festschrauben.

- Verbreiterungstraverse (falls vorhanden) richtig anmontieren und sichern.

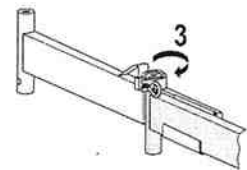
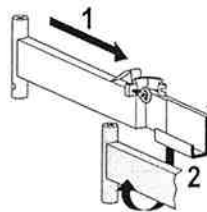

- Für den Gebrauch der fahrbaren Arbeitsbühne die nationalen oder örtlichen Regelungen beachten.

6. Pflege, Instandhaltung und Prüfung

- Einzelteile der fahrbaren Arbeitsbühne während dem Auf- und Abbau und dem Transport mit Sorgfalt behandeln, damit Beschädigungen vermieden werden.
- Sorgfältige Lagerung der Gerüstbauteile um Beschädigung auszuschließen.
- Gerüstbauteile vor Witterungseinflüssen geschützt lagern.
- Alle beweglichen Teile auf einwandfreie Funktion und Verschmutzung überprüfen.
- Alle Gerüstbauteile auf evtl. Beschädigung hin überprüfen.
- Beschädigte Gerüstbauteile durch unbeschädigte Bauteile ersetzen.

© Hymer-Leichtmetallbau

Der Inhalt dieser Aufbau- und Gebrauchsanweisung darf ohne vorherige schriftliche Genehmigung durch die Fa. Hymer in keiner Form, weder ganz, noch teilweise vervielfältigt, weitergegeben, verbreitet oder gespeichert werden.

(Irrtum und technische Änderungen vorbehalten)